

# bott cubio

## Verkstadsinredning

**bott**

Verkstadsskåp med lådor  
Arbetsbänkar

Verkstads-  
inredningar



Lösningar  
för kundservice och  
produktion

	Sida
Om bott	4 – 5
Kvalitetsprinciper	6 – 7
Dina önskemål – vår planering	8 – 9
<b>Care Line</b> - hygienkonceptet	10 - 17
<b>cubio</b> - verkstadsinredning	18 – 25
Verkstadsskåp med lådor	26 – 63
Lådindelning	64 – 89
Systemskåp	90 – 113
Tillbehör till verkstadsskåp med lådor och systemskåp	114 – 125
Arbetsbänkar	126 – 133
Systemarbetsbänkar	134 – 147
Tillbehör till system- och arbetsbänkar	148 – 167
CNC-lagersystem	168 – 179
<b>avero</b> - arbetsplatssystem	180 – 209
Grupparbetsplatser och arbetsplatsdesign	210 – 221
<b>bottBoxar</b> och Euroboxar	222 – 229
<b>Växsystem</b>	230 – 261
<b>perfo</b> - organisationssystem	262 – 309

## Verkstäder



Den robusta verkstadsinredningen bott cubio omfattar klassiska verkstads möbler som arbetsbänkar, skåp med utdragslådor eller dörrar med gångjärn samt monteringsvagnar. cubio skapar ordning och översikt över verktyg och material. Den hjälper dig att arbeta effektivt i verkstaden.



## Konfigurera



En unik egenskap hos Systainer<sup>3</sup> väsk- och förvaringssystem är att den är kompatibel med cubio verkstadsinredning och bott vario3 bilinredning. Det gör att du kan förvara din utrustning precis där du behöver den så att du alltid har den nära till hands.

# Om företaget bott

I nästan 90 år har vi erbjudit ett stort produkt-sortiment, högsta kvalitet och förstklassig service. Det är i synnerhet kundnöjdheten som gör att bott kan växa kontinuerligt.

Vi fäster största vikt vid innovativa produkter. Med bott investerar du i en modern, hållbar lösning – med andra ord i varaktig framgång.



Grundat:	1930
Omsättning:	170 milj. euro (2020)
Medarbetare:	1300 (2020)

90 år



## Det är erfarenheten som gör skillnad

Som global leverantör med mångårig erfarenhet erbjuder vi produkter av hög och jämn kvalitet samt prisvärda tjänster och lösningar som ger våra kunder unika upplevelser. I dagens uppkopplade samhälle erbjuder vi intelligenta arbetsplats- och mobilitetslösningar för verkstäder och företag som strävar efter högre effektivitet eller helt enkelt optimalt utnyttjande av tillgängligt utrymme.

I detta syfte kombinerar vi våra högvärdiga och innovativa produkter och tjänster med nya teknologier och tar på så sätt fram marknadsledande integrerade lösningar som bygger på gedigna kunskaper om

kundernas behov. I en värld som ständigt förändras måste vi kunna reagera snabbt och flexibelt. I en dynamisk miljö lär vi oss ständigt nya saker, samarbetar på internationell nivå och leder utvecklingen framåt. Det gör att våra medarbetare och andra berörda aktörer kan bidra till vår gemensamma framgång och själva ta del av framgångarna.

# Kvalitetsprinciper

Certifiering enligt  
DIN EN ISO 9001

Produkter med GS-märkning för  
TÜV-godkänd säkerhet

Certified





## Certifierad kvalitet

Hög stabilitet, robusthet och hållbarhet – det är våra principer vid tillverkning av bott-produkter. Genom att leverera högsta möjliga kvalitet garanterar vi att din investering lönar sig. Vi säkerställer dessutom högsta kvalitet på våra produktions- och logistikprocesser med hjälp av interna och externa riktlinjer och kontroller.

### Våra kvalitetsprinciper:

- Certifiering enligt DIN EN ISO 9001
- Certifierad miljöstyrning enligt ISO 14001
- Produkter med GS-märkning för TÜV-godkänd säkerhet

# Dina önskemål – vår planering

Enhetliga systemmått

Praxisinriktad planering

Stabilitet och hållbarhet





## Individuellt och behovsanpassat

cubio erbjuder dig otaliga variationer och möjligheter att kombinera enskilda element. Vi planerar din verkstadsinredning individuellt och efter dina behov.

Om du behöver komplettera eller anpassa enskilda moduler efter en viss tid kan du enkelt göra detta i efterhand. Den modulbyggda konstruktionen gör det enkelt att ändra eller lägga till element.

Med olika avdelare i utdragslådorna skapar man struktur och ordning. Element för textmärkning ger bättre översikt på och i utdragslådorna. Dina verktyg och material är översiktligt organiserade och snabbt åtkomliga.

# Care Line



Care Line - hygienkonceptet

# Care Line



## Varmvatten

- Alltid rinnande varmt vatten för att tvätta händerna
- Rostfritt tvättställ
- Kompakt förvaringstank för att värma upp vattnet, med Schuko anslutningskabel
- Anslutningar för färsk- och avloppsvatten
- Lätt att rengöra och desinficera bänkskivan



## Korta vägar ökar effektiviteten

- Ha hygien- och skyddsutrustning inom räckhåll för att säkerställa frekvent användning
- Kort avstånd till hygienutrustningen sparar också tid



## Skydda medarbetarna

- Upprätthåll de anställdas hälsa
- Tillhandahållande av hygien- och skyddshjälpmiddel säkerställer motivation
- Förenkla arbetet under svåra förhållanden



## Säker kommunikation

- Säker kommunikation ansikte mot ansikte
- Skydd underlättar kommunikation utan mun- och nässkydd
- Flexibel användning och placering

# bott Care Point

## Stillastående och mobil station



- Hygienstation för tillförlitligt arbetsskydd
- Tvättfat med varmvatten via liten varmvattenberedare med kabel med skyddskontakt
- Inkastlucka med uttagbar avfallsbehållare bakom höger dörr
- Färsk-/spillvatten Geka-anslutning 3/4" / 1 1/2"
- Bänkskiva ljusgrå, belagd - enkel att rengöra och desinficera
- 2 underskåp med låsbara dörrar med gångjärn
- Påbyggnadsram med perfo verktygspaneler
- Hållare för pappersrulle inkl. 1 pappersrulle
- perfo insticksficka DIN A4 för personalinformation
- 2 bott dokumenthållare
- Förvaringshylla
- TiltBox
- Mobil variant med 4 länkhjul med stopp för flexibel användning

mått B x D x H [mm]	1500 x 670 x 1800	
version	stationär	mobil
Artikel-nr	41003602.**V	41003603.**V



**Stillastående och mobil station - med LED-belysning**



- Hygienstation för tillförlitligt arbetskydd
- Tvättfat med varmvatten via liten varmvattenberedare med kabel med skyddskontakt
- Inkastlucka med uttagbar avfallsbehållare bakom höger dörr
- Färsk-/spillvatten Geka-anslutning 3/4" / 1 1/2"
- Bänkskiva ljusgrå, belagd - enkel att rengöra och desinficera
- LED-arbetslampa med kabel (3 m, med skyddskontakt)
- 2 underskåp med låsbara dörrar med gångjärn
- Påbyggnadsram med perfo verktygspaneler
- Hållare för pappersrulle inkl. 1 pappersrulle
- perfo insticksficka DIN A4 för personalinformation
- 2 bott dokumenthållare
- Förvaringshylla
- TiltBox
- Mobil variant med 4 länkhjul med stopp för flexibel användning

mått B x D x H [mm]	1500 x 670 x 2200	
version	stationär	mobil
Artikel-nr	<b>41003604.**V</b>	<b>41003605.**V</b>



**Stomme:** RAL 7035 – ljusgrå  
**Topp, botten och front:** mer info på sida 21  
 RAL 5010 – gentianablå    RAL 7035 – ljusgrå    RAL 3004 – purpurrod    RAL 7016 – antracitgrå

# bott Care Screen

## Stillastående och mobil station



- Stabil och robust avdelare med transparent makrolonskiva
- För skydd av personalen i områden där de föreskrivna minimiavstånden mellan personer inte kan hållas
- Lämpar sig optimalt för användning inom industriell montering eller i verkstäder
- Förhindrar direkt kontakt mellan medarbetare och sänker därmed risken för smittspridning
- Slagfast och lättskött makrolonskiva garanterar säkerhet och hygien
- Den mobila varianten med 4 länkhjul med stopp möjliggör flexibel användning och underlättar transport till användningsplatsen
- Produkten levereras i komplett förmonterat skick och kan användas direkt
- Stabil konstruktion i ljusgrå (RAL 7035), pulverlackerad stålplåt

mått B x D x H [mm]	1008 x 550 x 1985	1008 x 550 x 2104
version	stationär	mobil
<b>Artikel-nr</b>	<b>41022056.16</b>	<b>41022057.16</b>



**Stillastående och mobil station - med perforerade plattor**



- Stabil och robust avdelare med transparent makrolonskiva och perfo verktygspaneler
- För skydd av personalen i områden där de föreskrivna minimiavstånden mellan personer inte kan hållas
- Lämpar sig optimalt för användning inom industriell montering eller i verkstäder
- Förhindrar direkt kontakt mellan medarbetare och sänker därmed risken för smittspridning
- Slagfast och lättskött makrolonskiva garanterar säkerhet och hygien
- perfo verktygspaneler kan bestyckas med olika krokar och hållare och användas till exempel för förvaring av hygienartiklar och personlig skyddsutrustning
- Den mobila varianten med 4 länkhjul med stopp möjliggör flexibel användning och underlättar transport till användningsplatsen
- Produkten levereras i komplett förmonterat skick och kan användas direkt
- Stabil konstruktion i ljusgrå (RAL 7035), pulverlackerad stålplåt

mått B x D x H [mm]	1008 x 550 x 1985	1008 x 550 x 2104
version	stationär	mobil
Artikel-nr	<b>41022054.**</b>	<b>41022055.**</b>



	.11		.24	.19
<b>Stomme:</b>	<b>Topp, botten och front:</b> mer info på sida 21			
RAL 7035 – ljusgrå	RAL 5010 – gentianablå	RAL 7035 – ljusgrå	RAL 3004 – purpurrod	RAL 7016 – antracitgrå

# bott Care Station

## bott Care station

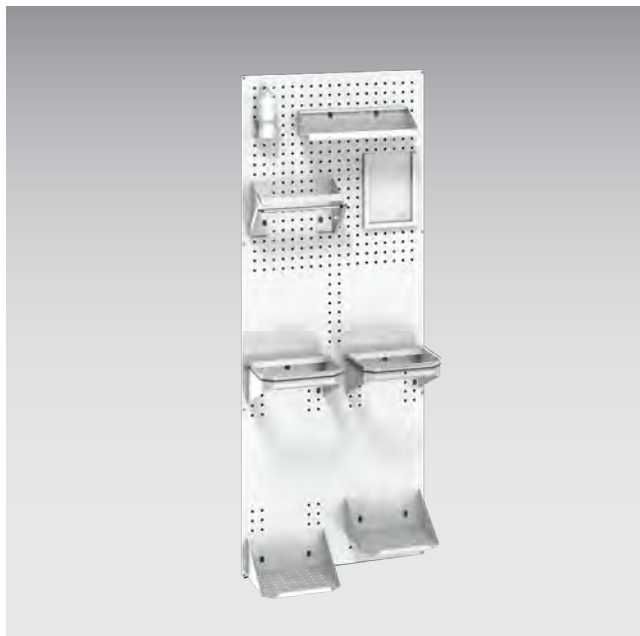

- Desinfektionsstation för montering på väggen eller andra lämpliga platser
- För enkel tillgång till rengörings- eller desinfektionsmaterial
- 1x perfo Care station grundplatta (RAL 7035)
- 1x perfo hållare för pappersrulle med rivkant
- 1x perfo dokumenthållare DIN A4
- 1x perfo hållare för engångshandskar
- 1x Scrubs-låda med hållare
- 2x perfo sopbehållare utan lock
- 2x perfo underlägg för sopbehållare

mått B x D x H [mm]

735 x 340 x 1981

Artikel-nr

14030230.16

Care Line - hygienkonceptet





## bott Care Trolley



- 2 styrrullar med lås och 2 bockhjul
- 1 skjuthandtag
- perfo verktygspaneler, lodrät eller lutande montering
- Bottenhylla som extra förvaringsutrymme för verktygsväska eller boxar
- Färg på stommen: ljusgrå (RAL 7035)

mått B x D x H [mm]	1006 x 648 x 1585
Artikel-nr	14026025.**



	.11		.24	.19
<b>Stomme:</b> RAL 7035 – ljusgrå	<b>Topp, botten och front:</b> mer info på sida 21			
	RAL 5010 – gentianablå	RAL 7035 – ljusgrå	RAL 3004 – purpurrod	RAL 7016 – antracitgrå

cubio

Exakta funktioner

Hög lastkapacitet

Modulärt system



## Verkstadsinredning

Vi organiserar din tillgängliga lastyta på ett optimalt sätt. Det ger dig rätt förutsättningar för att kunna arbeta så effektivt som möjligt. Vi möter dina individuella krav och utformar din verkstadsinredning så att den passar processerna i din verkstad.

Med cubio verkstadsskåp med lådor, arbetsbänkar och systemskåp erbjuder vi dig en unik, modulär verkstadsinredning som du kan konfigurera helt enligt dina önskemål. Högsta tillförlitlighet, funktionalitet och användarvänlighet gör cubio till en ideal lösning för många olika uppgifter.

Den utsökta och sammanhängande designen hos cubio samt enhetliga systemmått ger hela verkstadsinredningen ett unikt helhetsintryck – trots de många konfigurerings- och användningsmöjligheterna.

# Tjänsteutbud



## Enhetliga systemmått

- Samma måttkoncept för alla produktgrupper i cubio-serien: verkstadsskåp med lådor, systemskåp och arbetsbänkar
- Enkel och flexibel planering
- Skräddarsydda kombinationer

## Samma systemkomponenter

- Lådstommar, hyllor och utdragshyllor är identiska i alla cubio produktgrupper
- Lådinredningen i cubio-serien kan användas i alla cubio produktgrupper

# Färgspektrum



cubio-produkterna kännetecknas av stilen design och exakta funktioner. På följande sidor beskrivs dessa funktioner och tekniska specifikationer.

## Färgutbud:

Färgpaletten för bott cubio består av följande färger: (Strukturlack)  
Stomme ljusgrått – botten, topp och framsidan på utdragslådor finns i 4 färger, samt i ljusgrått i ESD-version.

## ESD-version:

Många cubio verkstadsskåp med lådor finns i ESD-version för säker förvaring och hantering av elektroniska komponenter.



3

års garanti\*

\* I tillägg till den lagstadgade garantin erbjuder bott slutköparen (slutanvändaren) en produktgaranti på 3 år i enlighet med botts garantivillkor. bott garanterar att levererade produkter är fria från fel i material och bearbetning under en period på 3 år. Elektroniska delar och komponenter omfattas inte av garantin.

Färgytorna kan avvika från originalfärgerna av trycktekniska skäl.



# Tjänsteutbud



## Påbyggnader för arbetsbänk

- För montering på bänkskivor
- Påbyggnadsram med perfo verktygspaneler och slitsade verktygspaneler för förvaring av material och verktyg
- Modulbyggd monteringsram för förvaring av avoro-tillbehör ger en ergonomisk arbetsplats



## Lådor och utdragshyllor

- För individuell utrustning av systemskåp
- Alla utdragslådor och utdragshyllor med fullt utdrag och överutdrag 40 mm
- Lastsläde med 200 kg bärkapacitet
- Skenor för normallast med 75 kg bärkapacitet



## cubio lådstyrningar

- Alla utdragslådor med fullt utdrag och 40 mm överutdrag
- Lastsläde med 200 kg bärkapacitet
- Skenor för normallast med 75 kg bärkapacitet

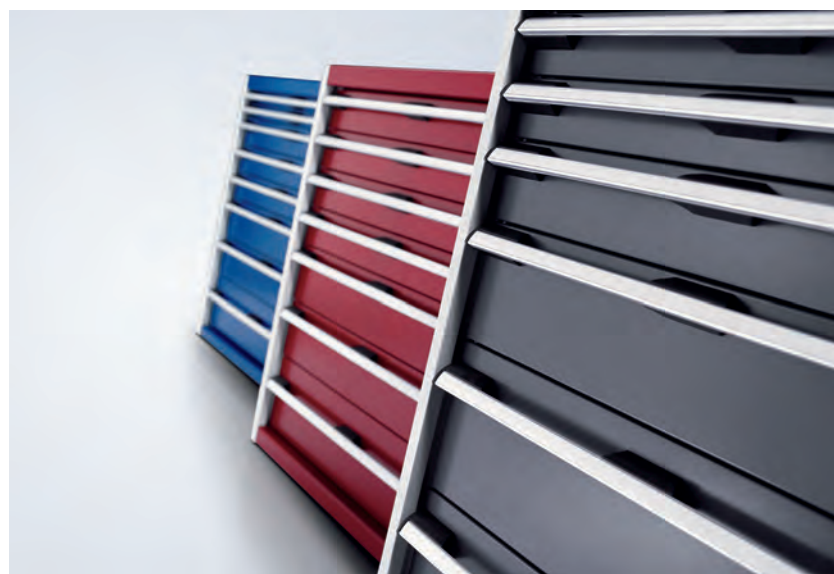

## Enhetligt design- och färgkoncept

- Konsekvent design med rena linjer och ett modernt färgkoncept
- Enhetligt helhetsintryck för hela företaget
- Specialfärger och CI-certifierad lackering på begäran



## Grenuttag

- För individuell utrustning med kopplings- och säkringsmoduler, uttagsmoduler, tryckluft- och nätverksmoduler i standardiserade modulbredder
- Universella fästalternativ för montering på bänkskiva eller i monteringsram

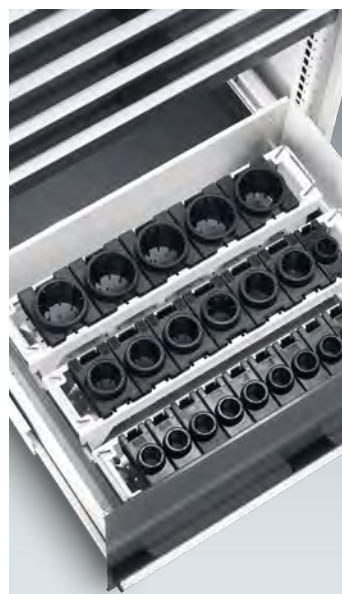

## Lösning för CNC-verktyg

- Säker och översiktlig förvaring av verktyg
- Verktygsinsatser för att fästa alla vanliga varianter
- Mobila system som hjälper användaren att snabbt hitta rätt produkt



## Lådindelningsmaterial

- Identiska organisationselement för alla utdragslådor i cubio-produktgrupperna
- Flexibel lådindelning med lådinsatser ränna, avdelare och tvärvägg, smådelslådor och skumlägg
- Flera alternativ för textmärkning



## perfo

- Många möjligheter att integrera praktiska krokar och hållare i perfo-serien
- För en översiktlig förvaring av verktyg så att man lättare hittar dem
- Ordning och reda leder till effektivare arbete



# Verkstadsskåp med lådor





# Verkstadsskåp med lådor



## Utdragslådor

- Alla utdragslådor med fullt utdrag och 40 mm överutdrag
- Lastsläde med 200 kg bärkapacitet
- Skenor för normallast med 75 kg bärkapacitet
- Ergonomiskt handtag med åtkomst uppifrån och ner, skåp med hjul har integrerat triggerlås på varje utdragslåda och handtag
- Textmärkning kan ske med utgångspunkt i en Microsoft®-Word® dokumentmall



## Låindelning

- Används i utdragslådor i alla cubio-produktgrupper
- Avdelare och tvärvädelare, smådelsslådor, lådinsatser ränna, underläggsmattor och många fler praktiska indelningslösningar
- Textmärkning kan ske med utgångspunkt i en Microsoft®-Word® dokumentmall



## Stomme

- Lastkapacitet upp till 1,5 ton
- Intelligent utdragsspärr för utdragslådor med fallskydd
- Mekaniskt låssystem med utbytbar kärna med 5 stift för individuell utformning av låssystem
- Elektroniskt låssystem cubioPIN som tillval



## Tillbehör

- 4-sidig raskant med gummimatta
- Hyllor
- Utdragshyllor
- Sockel

# Låssystem cubioPIN

## cubioPIN elektroniskt lås för verkstadsskåp med lådor



- Elektroniskt kodlås för cubio lådhurtsar
- Ingen extra uppläsning krävs!
- Nyckelfri tilldelning av åtkomsträttigheter
- Uppläsning genom inmatning av kod
- Lådhurtsen låses genom att man trycker på knappen OK eller automatiskt efter en förinställd tid (8 timmar)
- Upp till 100 personliga 4- till 8-siffriga pinkoder kan programmeras
- Tilldelning och borttagning av åtkomstbehörigheter via masterkod och PUK
- Energiförsörjning med tre 1,5 V AA-batterier, i leveransomfattningen
- Batteriernas livslängd är upp till 5 år
- Varning när batteriet är svagt

Utförande	Elektroniskt låssystem cubioPIN för verkstadsskåp med lådor
Artikel-nr	12602076.90M

## Mjukvara för cubioPIN - för utökade funktioner



- Enkel hantering av användare och åtkomstbehörigheter
- Ändring av den förinställda tiden fram till det att verkstadsskåpet med lådor låses automatiskt igen (0,5 min–9 timmar)
- Nödöppning efter strömavbrott
- Systemkrav: fr.o.m. Windows XP
- Inkl. USB 2.0-kabel

Utförande	cubioPIN programmeringsmjukvara
Artikel-nr	12602054.90V



Bredd 525 mm

### Höjd 250 mm - skenor för normal last 75 kg



Djup [mm]	525	650
Utförande	Normal last	Normal last
Antal utdragslådor	1	1
Fronthöjd [mm]	1x150	1x150
<b>Artikel-nr</b>	<b>40010001.**V</b>	<b>40018001.**V</b>

### Höjd 400 mm - skenor för normal last 75 kg



Djup [mm]	525	525	650	650
Utförande	Normal last	Normal last	Normal last	Normal last
Antal utdragslådor	2	3	2	3
Fronthöjd [mm]	2x150	2x75, 1x150	2x150	2x75, 1x150
<b>Artikel-nr</b>	<b>40010005.**V</b>	<b>40010106.**V</b>	<b>40018005.**V</b>	<b>40018127.**V</b>

### Höjd 600 mm - skenor för normal last 75 kg



Djup [mm]	525	650
Utförande	Normal last	Normal last
Antal utdragslådor	4	4
Fronthöjd [mm]	2x75, 1x150, 1x200	2x75, 1x150, 1x200
<b>Artikel-nr</b>	<b>40010112.**V</b>	<b>40018017.**V</b>

## Bredd 525 mm

### Höjd 700 mm - skenor för normal last 75 kg



Djup [mm]	525	525	525
Utförande	Normal last	Normal last	Normal last
Antal utdragslådor	2, 1 Dörr	5	5
Fronthöjd [mm]	1x75, 1x100, 1x400	2x75, 1x100, 1x150, 1x200	3x100, 2x150
Artikel-nr	<b>40010017.**V</b>	<b>40010115.**V</b>	<b>40010127.**V</b>



Djup [mm]	650	650	650
Utförande	Normal last	Normal last	Normal last
Antal utdragslådor	2, 1 Dörr	5	5
Fronthöjd [mm]	1x75, 1x100, 1x400	2x75, 1x100, 1x150, 1x200	3x100, 2x150
Artikel-nr	<b>40018021.**V</b>	<b>40018027.**V</b>	<b>40018138.**V</b>

### Höjd 800 mm - skenor för normal last 75 kg



Djup [mm]	525	525	525	525
Utförande	Normal last	Normal last	Normal last	Normal last
Antal utdragslådor	2, 1 Dörr	4	5	6
Fronthöjd [mm]	1x100, 1x175, 1x400	2x100, 1x200, 1x300	2x100, 2x150, 1x200	2x75, 2x100, 1x150, 1x200
Artikel-nr	<b>40010023.**V</b>	<b>40010025.**V</b>	<b>40010027.**V</b>	<b>40010117.**V</b>



Djup [mm]	650	650	650	650
Utförande	Normal last	Normal last	Normal last	Normal last
Antal utdragslådor	2, 1 Dörr	4	5	6
Fronthöjd [mm]	1x100, 1x175, 1x400	2x100, 1x200, 1x300	2x100, 2x150, 1x200	2x75, 2x100, 1x150, 1x200
Artikel-nr	<b>40018031.**V</b>	<b>40018033.**V</b>	<b>40018037.**V</b>	<b>40018039.**V</b>

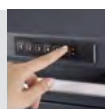

## Bredd 525 mm

### Höjd 900 mm - skenor för normal last 75 kg



Djup [mm]	525	525	525	525
Utförande	Normal last	Normal last	Normal last	Normal last
Antal utdragslådor	3, 1 Dörr	5	6	7
Fronthöjd [mm]	1x100, 1x125, 1x150, 1x400	3x100, 1x200, 1x300	3x100, 2x150, 1x200	5x100, 2x150
Artikel-nr	<b>40010033.**V</b>	<b>40010035.**V</b>	<b>40010039.**V</b>	<b>40010041.**V</b>



Djup [mm]	650	650	650	650
Utförande	Normal last	Normal last	Normal last	Normal last
Antal utdragslådor	3, 1 Dörr	5	6	7
Fronthöjd [mm]	1x100, 1x125, 1x150, 1x400	3x100, 1x200, 1x300	3x100, 2x150, 1x200	5x100, 2x150
Artikel-nr	<b>40018043.**V</b>	<b>40018045.**V</b>	<b>40018049.**V</b>	<b>40018051.**V</b>

### Höjd 1000 mm - skenor för normal last 75 kg



Djup [mm]	525	525	525	525
Utförande	Normal last	Normal last	Normal last	Normal last
Antal utdragslådor	4, 1 Dörr	5	6	7
Fronthöjd [mm]	2x100, 1x125, 1x150, 1x400	2x100, 2x200, 1x300	2x100, 2x150, 2x200	2x75, 2x100, 1x150, 2x200
Artikel-nr	<b>40010043.**V</b>	<b>40010045.**V</b>	<b>40010047.**V</b>	<b>40010051.**V</b>



Djup [mm]	650	650	650	650
Utförande	Normal last	Normal last	Normal last	Normal last
Antal utdragslådor	4, 1 Dörr	5	6	7
Fronthöjd [mm]	2x100, 1x125, 1x150, 1x400	2x100, 2x200, 1x300	2x100, 2x150, 2x200	2x75, 2x100, 1x150, 2x200
Artikel-nr	<b>40018055.**V</b>	<b>40018057.**V</b>	<b>40018059.**V</b>	<b>40018061.**V</b>

## Bredd 650 mm

### Höjd 250 mm - skenor för normal last 75 kg



Djup [mm]	525	650
Utförande	Normal last	Normal last
Antal utdragslådor	1	1
Fronthöjd [mm]	1x150	1x150
Artikel-nr	<b>40011035.**V</b>	<b>40019001.**V</b>

### Höjd 400 mm - skenor för normal last 75 kg



Djup [mm]	525	525	650	650
Utförande	Normal last	Normal last	Normal last	Normal last
Antal utdragslådor	2	3	2	3
Fronthöjd [mm]	2x150	2x75, 1x150	2x150	2x75, 1x150
Artikel-nr	<b>40011037.**V</b>	<b>40011038.**V</b>	<b>40019005.**V</b>	<b>40019146.**V</b>

### Höjd 600 mm - skenor för normal last 75 kg



Djup [mm]	525	650
Utförande	Normal last	Normal last
Antal utdragslådor	4	4
Fronthöjd [mm]	2x75, 1x150, 1x200	2x75, 1x150, 1x200
Artikel-nr	<b>40011040.**V</b>	<b>40019015.**V</b>

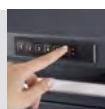

Bredd 650 mm

Höjd 700 mm - skenor för normal last 75 kg



Djup [mm]	525	525	525
Utförande	Normal last	Normal last	Normal last
Antal utdragslådor	2, 1 Dörr	5	5
Fronthöjd [mm]	1x75, 1x100, 1x400	2x75, 1x100, 1x150, 1x200	3x100, 2x150
Artikel-nr	<b>40011041.**V</b>	<b>40011042.**V</b>	<b>40011043.**V</b>



Djup [mm]	650	650	650
Utförande	Normal last	Normal last	Normal last
Antal utdragslådor	2, 1 Dörr	5	5
Fronthöjd [mm]	1x75, 1x100, 1x400	2x75, 1x100, 1x150, 1x200	3x100, 2x150
Artikel-nr	<b>40019021.**V</b>	<b>40019027.**V</b>	<b>40019161.**V</b>



## Bredd 650 mm

### Höjd 800 mm - skenor för normal last 75 kg



Djup [mm]	525	525	525	525
Utförande	Normal last	Normal last	Normal last	Normal last
Antal utdragslådor	2, 1 Dörr	4	5	6
Fronthöjd [mm]	1x100, 1x175, 1x400	2x100, 1x200, 1x300	2x100, 2x150, 1x200	2x75, 2x100, 1x150, 1x200
Artikel-nr	<b>40011044.**V</b>	<b>40011045.**V</b>	<b>40011046.**V</b>	<b>40011047.**V</b>



Djup [mm]	650	650	650	650
Utförande	Normal last	Normal last	Normal last	Normal last
Antal utdragslådor	2, 1 Dörr	4	5	6
Fronthöjd [mm]	1x100, 1x175, 1x400	2x100, 1x200, 1x300	2x100, 2x150, 1x200	2x75, 2x100, 1x150, 1x200
Artikel-nr	<b>40019031.**V</b>	<b>40019033.**V</b>	<b>40019035.**V</b>	<b>40019039.**V</b>

### Höjd 900 mm - skenor för normal last 75 kg



Djup [mm]	525	525	525	525
Utförande	Normal last	Normal last	Normal last	Normal last
Antal utdragslådor	3, 1 Dörr	5	6	7
Fronthöjd [mm]	1x100, 1x125, 1x150, 1x400	3x100, 1x200, 1x300	3x100, 2x150, 1x200	5x100, 2x150
Artikel-nr	<b>40011048.**V</b>	<b>40011049.**V</b>	<b>40011050.**V</b>	<b>40011051.**V</b>



Djup [mm]	650	650	650	650
Utförande	Normal last	Normal last	Normal last	Normal last
Antal utdragslådor	3, 1 Dörr	5	6	7
Fronthöjd [mm]	1x100, 1x125, 1x150, 1x400	3x100, 1x200, 1x300	3x100, 2x150, 1x200	5x100, 2x150
Artikel-nr	<b>40019043.**V</b>	<b>40019045.**V</b>	<b>40019049.**V</b>	<b>40019051.**V</b>

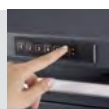



Bredd 650 mm

Höjd 1000 mm - skenor för normal last 75 kg



Djup [mm]	525	525	525	525
Utförande	Normal last	Normal last	Normal last	Normal last
Antal utdragslådor	4, 1 Dörr	5	6	7
Fronthöjd [mm]	2x100, 1x125, 1x150, 1x400	2x100, 2x200, 1x300	2x100, 2x150, 2x200	2x75, 2x100, 1x150, 2x200
Artikel-nr	<b>40011052.**V</b>	<b>40011053.**V</b>	<b>40011054.**V</b>	<b>40011055.**V</b>



Djup [mm]	650	650	650	650
Utförande	Normal last	Normal last	Normal last	Normal last
Antal utdragslådor	4, 1 Dörr	5	6	7
Fronthöjd [mm]	2x100, 1x125, 1x150, 1x400	2x100, 2x200, 1x300	2x100, 2x150, 2x200	2x75, 2x100, 1x150, 2x200
Artikel-nr	<b>40019055.**V</b>	<b>40019057.**V</b>	<b>40019059.**V</b>	<b>40019063.**V</b>



## Bredd 650 mm

### Höjd 1200 mm - skenor för normal last 75 kg



Djup [mm]	650	650	650
Utförande	Normal last	Normal last	Normal last
Antal utdragslådor	7	8	10
Fronthöjd [mm]	4x100, 2x200, 1x300	2x75, 1x100, 3x150, 2x200	8x100, 2x150
Artikel-nr	<b>40019069.**V</b>	<b>40019071.**V</b>	<b>40019075.**V</b>

### Höjd 1600 mm - skenor för normal last 75 kg



Djup [mm]	650	650
Utförande	Normal last	Normal last
Antal utdragslådor	9	11
Fronthöjd [mm]	2x100, 4x150, 2x200, 1x300	4x100, 2x125, 3x150, 2x200
Artikel-nr	<b>40019154.**V</b>	<b>40019156.**V</b>

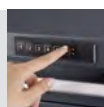

# Bredd 800 mm

## Höjd 700 mm - skenor för normal last 75 kg



Djup [mm]	525	525	525
Utförande	Normal last	Normal last	Normal last
Antal utdragslådor	2, 1 Dörr	5	5
Fronthöjd [mm]	1x75, 1x100, 1x400	2x75, 1x100, 1x150, 1x200	3x100, 2x150
<b>Artikel-nr</b>	<b>40012007.**V</b>	<b>40012095.**V</b>	<b>40012116.**V</b>



Djup [mm]	650	650	650
Utförande	Normal last	Normal last	Normal last
Antal utdragslådor	2, 1 Dörr	5	5
Fronthöjd [mm]	1x75, 1x100, 1x400	2x75, 1x100, 1x150, 1x200	3x100, 2x150
<b>Artikel-nr</b>	<b>40020011.**V</b>	<b>40020017.**V</b>	<b>40020145.**V</b>



Djup [mm]	750	750	750
Utförande	Normal last	Normal last	Normal last
Antal utdragslådor	2, 1 dörr	5	5
Fronthöjd [mm]	1x75, 1x100, 1x400	2x75, 1x100, 1x150, 1x200	3x100, 2x150
<b>Artikel-nr</b>	<b>40028095.**V</b>	<b>40028005.**V</b>	<b>40028111.**V</b>

# Bredd 800 mm

## Höjd 800 mm - skenor för normal last 75 kg



Djup [mm]	525	525	525	525
Utförande	Normal last	Normal last	Normal last	Normal last
Antal utdragslådor	2, 1 Dörr	4	5	6
Fronthöjd [mm]	1x100, 1x175, 1x400	2x100, 1x200, 1x300	2x100, 2x150, 1x200	2x75, 2x100, 1x150, 1x200
Artikel-nr	<b>40012013.**V</b>	<b>40012015.**V</b>	<b>40012017.**V</b>	<b>40012097.**V</b>



Djup [mm]	650	650	650	650
Utförande	Normal last	Normal last	Normal last	Normal last
Antal utdragslådor	2, 1 Dörr	4	5	6
Fronthöjd [mm]	1x100, 1x175, 1x400	2x100, 1x200, 1x300	2x100, 2x150, 1x200	2x75, 2x100, 1x150, 1x200
Artikel-nr	<b>40020021.**V</b>	<b>40020023.**V</b>	<b>40020025.**V</b>	<b>40020129.**V</b>



Djup [mm]	750	750	750	750
Utförande	Normal last	Normal last	Normal last	Normal last
Antal utdragslådor	2, 1 Dörr	4	5	6
Fronthöjd [mm]	1x100, 1x175, 1x400	2x100, 1x200, 1x300	2x100, 2x150, 1x200	2x75, 2x100, 1x150, 1x200
Artikel-nr	<b>40028097.**V</b>	<b>40028009.**V</b>	<b>40028011.**V</b>	<b>40028087.**V</b>



Lådindelning finns från sid 66

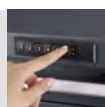

cubio PIN finns på sid 26

# Bredd 800 mm

## Höjd 800 mm - för tung last 200 kg



Djup [mm]	650	650	650
Utförande	Tung last	Tung last	Tung last
Antal utdragslådor	4	5	6
Fronthöjd [mm]	2x100, 1x200, 1x300	2x100, 2x150, 1x200	2x75, 2x100, 1x150, 1x200
<b>Artikel-nr</b>	<b>40020024.**V</b>	<b>40020026.**V</b>	<b>40020130.**V</b>



Djup [mm]	750	750	750
Utförande	Tung last	Tung last	Tung last
Antal utdragslådor	4	5	6
Fronthöjd [mm]	2x100, 1x200, 1x300	2x100, 2x150, 1x200	2x75, 2x100, 1x150, 1x200
<b>Artikel-nr</b>	<b>40028010.**V</b>	<b>40028012.**V</b>	<b>40028088.**V</b>



# Bredd 800 mm

## Höjd 900 mm - skenor för normal last 75 kg



Djup [mm]	525	525	525	525
Utförande	Normal last	Normal last	Normal last	Normal last
Antal utdragslådor	3, 1 Dörr	5	6	7
Fronthöjd [mm]	1x100, 1x125, 1x150, 1x400	3x100, 1x200, 1x300	3x100, 2x150, 1x200	5x100, 2x150
Artikel-nr	<b>40012023.**V</b>	<b>40012025.**V</b>	<b>40012087.**V</b>	<b>40012029.**V</b>



Djup [mm]	650	650	650	650
Utförande	Normal last	Normal last	Normal last	Normal last
Antal utdragslådor	3, 1 Dörr	5	6	7
Fronthöjd [mm]	1x100, 1x125, 1x150, 1x400	3x100, 1x200, 1x300	3x100, 2x150, 1x200	5x100, 2x150
Artikel-nr	<b>40020033.**V</b>	<b>40020035.**V</b>	<b>40020120.**V</b>	<b>40020041.**V</b>



Djup [mm]	750	750	750	750
Utförande	Normal last	Normal last	Normal last	Normal last
Antal utdragslådor	3, 1 Dörr	5	6	7
Fronthöjd [mm]	1x100, 1x125, 1x150, 1x400	3x100, 1x200, 1x300	3x100, 2x150, 1x200	5x100, 2x150
Artikel-nr	<b>40028104.**V</b>	<b>40028113.**V</b>	<b>40028115.**V</b>	<b>40028108.**V</b>

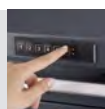

# Bredd 800 mm

## Höjd 900 mm - för tung last 200 kg



Djup [mm]	650	650	650
Utförande	Tung last	Tung last	Tung last
Antal utdragslådor	5	6	7
Fronthöjd [mm]	3x100, 1x200, 1x300	3x100, 2x150, 1x200	5x100, 2x150
Artikel-nr	<b>40020036.**V</b>	<b>40020147.**V</b>	<b>40020042.**V</b>



Djup [mm]	750	750	750
Utförande	Tung last	Tung last	Tung last
Antal utdragslådor	5	6	7
Fronthöjd [mm]	3x100, 1x200, 1x300	3x100, 2x150, 1x200	5x100, 2x150
Artikel-nr	<b>40028114.**V</b>	<b>40028116.**V</b>	<b>40028109.**V</b>



# Bredd 800 mm

## Höjd 1000 mm - skenor för normal last 75 kg



Djup [mm]	525	525	525	525
Utförande	Normal last	Normal last	Normal last	Normal last
Antal utdragslådor	4, 1 Dörr	5	6	7
Fronthöjd [mm]	2x100, 1x125, 1x150, 1x400	2x100, 2x200, 1x300	2x100, 2x150, 2x200	2x75, 2x100, 1x150, 2x200
Artikel-nr	<b>40012031.**V</b>	<b>40012033.**V</b>	<b>40012035.**V</b>	<b>40012100.**V</b>



Djup [mm]	650	650	650	650
Utförande	Normal last	Normal last	Normal last	Normal last
Antal utdragslådor	4, 1 Dörr	5	6	7
Fronthöjd [mm]	2x100, 1x125, 1x150, 1x400	2x100, 2x200, 1x300	2x100, 2x150, 2x200	2x75, 2x100, 1x150, 2x200
Artikel-nr	<b>40020045.**V</b>	<b>40020047.**V</b>	<b>40020049.**V</b>	<b>40020053.**V</b>



Djup [mm]	750	750	750	750
Utförande	Normal last	Normal last	Normal last	Normal last
Antal utdragslådor	4, 1 Dörr	5	6	7
Fronthöjd [mm]	2x100, 1x125, 1x150, 1x400	2x100, 2x200, 1x300	2x100, 2x150, 2x200	2x75, 2x100, 1x150, 2x200
Artikel-nr	<b>40028117.**V</b>	<b>40028017.**V</b>	<b>40028019.**V</b>	<b>40028023.**V</b>

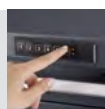



Bredd 800 mm

Höjd 1000 mm - för tung last 200 kg



Djup [mm]	650	650	650
Utförande	Tung last	Tung last	Tung last
Antal utdragslådor	5	6	7
Fronthöjd [mm]	2x100, 2x200, 1x300	2x100, 2x150, 2x200	2x75, 2x100, 1x150, 2x200
Artikel-nr	<b>40020048.**V</b>	<b>40020050.**V</b>	<b>40020054.**V</b>



Djup [mm]	750	750	750
Utförande	Tung last	Tung last	Tung last
Antal utdragslådor	5	6	7
Fronthöjd [mm]	2x100, 2x200, 1x300	2x100, 2x150, 2x200	2x75, 2x100, 1x150, 2x200
Artikel-nr	<b>40028018.**V</b>	<b>40028020.**V</b>	<b>40028024.**V</b>



# Bredd 800 mm

## Höjd 1200 mm - skenor för normal last 75 kg



Djup [mm]	650	650	650
Utförande	Normal last	Normal last	Normal last
Antal utdragslådor	7	8	10
Fronthöjd [mm]	4x100, 2x200, 1x300	2x75, 1x100, 3x150, 2x200	8x100, 2x150
Artikel-nr	<b>40020059.**V</b>	<b>40020061.**V</b>	<b>40020065.**V</b>



Djup [mm]	750	750	750
Utförande	Normal last	Normal last	Normal last
Antal utdragslådor	7	8	10
Fronthöjd [mm]	4x100, 2x200, 1x300	2x75, 1x100, 3x150, 2x200	8x100, 2x150
Artikel-nr	<b>40028031.**V</b>	<b>40028033.**V</b>	<b>40028037.**V</b>

## Höjd 1200 mm - för tung last 200 kg



Djup [mm]	650	650	650
Utförande	Tung last	Tung last	Tung last
Antal utdragslådor	7	8	10
Fronthöjd [mm]	4x100, 2x200, 1x300	2x75, 1x100, 3x150, 2x200	8x100, 2x150
Artikel-nr	<b>40020060.**V</b>	<b>40020062.**V</b>	<b>40020066.**V</b>



Djup [mm]	750	750	750
Utförande	Tung last	Tung last	Tung last
Antal utdragslådor	7	8	10
Fronthöjd [mm]	4x100, 2x200, 1x300	2x75, 1x100, 3x150, 2x200	8x100, 2x150
Artikel-nr	<b>40028032.**V</b>	<b>40028034.**V</b>	<b>40028038.**V</b>

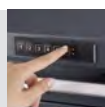

Bredd 800 mm

**Höjd 1600 mm - skenor för normal last 75 kg**



Djup [mm]	650	650	750	750
Utförande	Normal last	Normal last	Normal last	Normal last
Antal utdragslådor	9	11	9	11
Fronthöjd [mm]	2x100, 4x150, 2x200, 1x300	4x100, 2x125, 3x150, 2x200	2x100, 4x150, 2x200, 1x300	4x100, 2x125, 3x150, 2x200
Artikel-nr	<b>40020067.**V</b>	<b>40020069.**V</b>	<b>40028039.**V</b>	<b>40028041.**V</b>

**Höjd 1600 mm - för tung last 200 kg**



Djup [mm]	650	650	750	750
Utförande	Tung last	Tung last	Tung last	Tung last
Antal utdragslådor	9	11	9	11
Fronthöjd [mm]	2x100, 4x150, 2x200, 1x300	4x100, 2x125, 3x150, 2x200	2x100, 4x150, 2x200, 1x300	4x100, 2x125, 3x150, 2x200
Artikel-nr	<b>40020068.**V</b>	<b>40020070.**V</b>	<b>40028040.**V</b>	<b>40028042.**V</b>

# Bredd 1050 mm

## Höjd 700 mm - skenor för normal last 75 kg



Djup [mm]	650	650	650
Utförande	Normal last	Normal last	Normal last
Antal utdragslådor	2, 1 Dörr	5	5
Fronthöjd [mm]	1x75, 1x100, 1x400	3x100, 2x150	2x75, 1x100, 1x150, 1x200
Artikel-nr	<b>40021215.**V</b>	<b>40021217.**V</b>	<b>40021005.**V</b>



Djup [mm]	750	750	750
Utförande	Normal last	Normal last	Normal last
Antal utdragslådor	2, 1 Dörr	5	5
Fronthöjd [mm]	1x75, 1x100, 1x400	3x100, 2x150	2x75, 1x100, 1x150, 1x200
Artikel-nr	<b>40029095.**V</b>	<b>40029097.**V</b>	<b>40029005.**V</b>

## Höjd 800 mm - skenor för normal last 75 kg



Djup [mm]	650	650	650
Utförande	Normal last	Normal last	Normal last
Antal utdragslådor	4	5	6
Fronthöjd [mm]	2x100, 1x200, 1x300	2x100, 2x150, 1x200	2x75, 2x100, 1x150, 1x200
Artikel-nr	<b>40021007.**V</b>	<b>40021009.**V</b>	<b>40021191.**V</b>



Djup [mm]	750	750	750
Utförande	Normal last	Normal last	Normal last
Antal utdragslådor	4	5	6
Fronthöjd [mm]	2x100, 1x200, 1x300	2x100, 2x150, 1x200	2x75, 2x100, 1x150, 1x200
Artikel-nr	<b>40029007.**V</b>	<b>40029009.**V</b>	<b>40029085.**V</b>

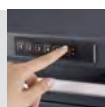

Bredd 1050 mm

Höjd 800 mm - för tung last 200 kg



Djup [mm]	650	650	650
Utförande	Tung last	Tung last	Tung last
Antal utdragslådor	4	5	6
Fronthöjd [mm]	2x100, 1x200, 1x300	2x100, 2x150, 1x200	2x75, 2x100, 1x150, 1x200
Artikel-nr	<b>40021008.**V</b>	<b>40021010.**V</b>	<b>40021192.**V</b>



Djup [mm]	750	750	750
Utförande	Tung last	Tung last	Tung last
Antal utdragslådor	4	5	6
Fronthöjd [mm]	2x100, 1x200, 1x300	2x100, 2x150, 1x200	2x75, 2x100, 1x150, 1x200
Artikel-nr	<b>40029008.**V</b>	<b>40029010.**V</b>	<b>40029086.**V</b>



## Bredd 1050 mm

### Höjd 900 mm - skenor för normal last 75 kg



Djup [mm]	650	650	650
Utförande	Normal last	Normal last	Normal last
Antal utdragslådor	5	6	7
Fronthöjd [mm]	3x100, 1x200, 1x300	3x100, 2x150, 1x200	5x100, 2x150
Artikel-nr	<b>40021017.**V</b>	<b>40021223.**V</b>	<b>40021021.**V</b>



Djup [mm]	750	750	750
Utförande	Normal last	Normal last	Normal last
Antal utdragslådor	5	6	7
Fronthöjd [mm]	3x100, 1x200, 1x300	3x100, 2x150, 1x200	5x100, 2x150
Artikel-nr	<b>40029093.**V</b>	<b>40029103.**V</b>	<b>40029091.**V</b>

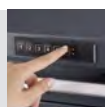

Bredd 1050 mm

Höjd 900 mm - för tung last 200 kg



Djup [mm]	650	650	650
Utförande	Tung last	Tung last	Tung last
Antal utdragslådor	5	6	7
Fronthöjd [mm]	3x100, 1x200, 1x300	3x100, 2x150, 1x200	5x100, 2x150
Artikel-nr	<b>40021018.**V</b>	<b>40021224.**V</b>	<b>40021022.**V</b>



Djup [mm]	750	750	750
Utförande	Tung last	Tung last	Tung last
Antal utdragslådor	5	6	7
Fronthöjd [mm]	3x100, 1x200, 1x300	3x100, 2x150, 1x200	5x100, 2x150
Artikel-nr	<b>40029094.**V</b>	<b>40029104.**V</b>	<b>40029092.**V</b>



# Bredd 1050 mm

## Höjd 1000 mm - skenor för normal last 75 kg



Djup [mm]	650	650	650
Utförande	Normal last	Normal last	Normal last
Antal utdragslådor	5	6	7
Fronthöjd [mm]	2x100, 2x200, 1x300	2x100, 2x150, 2x200	2x75, 2x100, 1x150, 2x200
<b>Artikel-nr</b>	<b>40021025.**V</b>	<b>40021227.**V</b>	<b>40021029.**V</b>



Djup [mm]	750	750	750
Utförande	Normal last	Normal last	Normal last
Antal utdragslådor	5	6	7
Fronthöjd [mm]	2x100, 2x200, 1x300	2x100, 2x150, 2x200	2x75, 2x100, 1x150, 2x200
<b>Artikel-nr</b>	<b>40029017.**V</b>	<b>40029107.**V</b>	<b>40029021.**V</b>

## Höjd 1000 mm - för tung last 200 kg



Djup [mm]	650	650	650
Utförande	Tung last	Tung last	Tung last
Antal utdragslådor	5	6	7
Fronthöjd [mm]	2x100, 2x200, 1x300	2x100, 2x150, 2x200	2x75, 2x100, 1x150, 2x200
<b>Artikel-nr</b>	<b>40021026.**V</b>	<b>40021228.**V</b>	<b>40021030.**V</b>



Djup [mm]	750	750	750
Utförande	Tung last	Tung last	Tung last
Antal utdragslådor	5	6	7
Fronthöjd [mm]	2x100, 2x200, 1x300	2x100, 2x150, 2x200	2x75, 2x100, 1x150, 2x200
<b>Artikel-nr</b>	<b>40029018.**V</b>	<b>40029108.**V</b>	<b>40029022.**V</b>

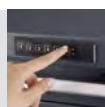



Bredd 1050 mm

Höjd 1200 mm - skenor för normal last 75 kg



Djup [mm]	650	650	650
Utförande	Normal last	Normal last	Normal last
Antal utdragslådor	7	8	10
Fronthöjd [mm]	4x100, 2x200, 1x300	2x75, 1x100, 3x150, 2x200	8x100, 2x150
Artikel-nr	<b>40021037.**V</b>	<b>40021039.**V</b>	<b>40021041.**V</b>



Djup [mm]	750	750	750
Utförande	Normal last	Normal last	Normal last
Antal utdragslådor	7	8	10
Fronthöjd [mm]	4x100, 2x200, 1x300	2x75, 1x100, 3x150, 2x200	8x100, 2x150
Artikel-nr	<b>40029029.**V</b>	<b>40029031.**V</b>	<b>40029033.**V</b>



## Bredd 1050 mm

### Höjd 1200 mm - för tung last 200 kg



Djup [mm]	650	650	650
Utförande	Tung last	Tung last	Tung last
Antal utdragslådor	7	8	10
Fronthöjd [mm]	4x100, 2x200, 1x300	2x75, 1x100, 3x150, 2x200	8x100, 2x150
Artikel-nr	<b>40021038.**V</b>	<b>40021040.**V</b>	<b>40021042.**V</b>



Djup [mm]	750	750	750
Utförande	Tung last	Tung last	Tung last
Antal utdragslådor	7	8	10
Fronthöjd [mm]	4x100, 2x200, 1x300	2x75, 1x100, 3x150, 2x200	8x100, 2x150
Artikel-nr	<b>40029030.**V</b>	<b>40029032.**V</b>	<b>40029034.**V</b>

### Höjd 1600 mm - skenor för normal last 75 kg



Djup [mm]	650	650
Utförande	Normal last	Normal last
Antal utdragslådor	9	11
Fronthöjd [mm]	2x100, 4x150, 2x200, 1x300	4x100, 2x125, 3x150, 2x200
Artikel-nr	<b>40021043.**V</b>	<b>40021045.**V</b>

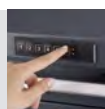

Bredd 1050 mm

Höjd 1600 mm - skenor för normal last 75 kg

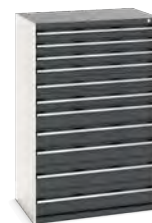
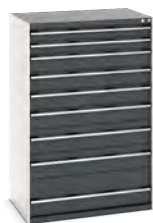

Djup [mm]	750	750
Utförande	Normal last	Normal last
Antal utdragslådor	9	11
Fronthöjd [mm]	2x100, 4x150, 2x200, 1x300	4x100, 2x125, 3x150, 2x200
<b>Artikel-nr</b>	<b>40029035.**V</b>	<b>40029037.**V</b>

Höjd 1600 mm - för tung last 200 kg

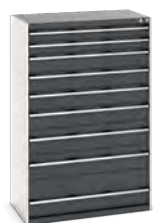

Djup [mm]	650	650
Utförande	Tung last	Tung last
Antal utdragslådor	9	11
Fronthöjd [mm]	2x100, 4x150, 2x200, 1x300	4x100, 2x125, 3x150, 2x200
<b>Artikel-nr</b>	<b>40021044.**V</b>	<b>40021046.**V</b>

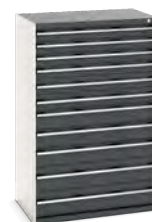

Djup [mm]	750	750
Utförande	Tung last	Tung last
Antal utdragslådor	9	11
Fronthöjd [mm]	2x100, 4x150, 2x200, 1x300	4x100, 2x125, 3x150, 2x200
<b>Artikel-nr</b>	<b>40029036.**V</b>	<b>40029038.**V</b>

# Bredd 1300 mm

## Höjd 800 mm - skenor för normal last 75 kg



Djup [mm]	650	650	650
Utförande	Normal last	Normal last	Normal last
Antal utdragslådor	4	5	6
Fronthöjd [mm]	2x100, 1x200, 1x300	2x100, 2x150, 1x200	2x75, 2x100, 1x150, 1x200
Artikel-nr	<b>40022105.**V</b>	<b>40022107.**V</b>	<b>40022109.**V</b>



Djup [mm]	750	750	750
Utförande	Normal last	Normal last	Normal last
Antal utdragslådor	4	5	6
Fronthöjd [mm]	2x100, 1x200, 1x300	2x100, 2x150, 1x200	2x75, 2x100, 1x150, 1x200
Artikel-nr	<b>40030079.**V</b>	<b>40030007.**V</b>	<b>40030071.**V</b>

## Höjd 800 mm - för tung last 200 kg



Djup [mm]	650	650	650
Utförande	Tung last	Tung last	Tung last
Antal utdragslådor	4	5	6
Fronthöjd [mm]	2x100, 1x200, 1x300	2x100, 2x150, 1x200	2x75, 2x100, 1x150, 1x200
Artikel-nr	<b>40022106.**V</b>	<b>40022108.**V</b>	<b>40022110.**V</b>



Djup [mm]	750	750	750
Utförande	Tung last	Tung last	Tung last
Antal utdragslådor	4	5	6
Fronthöjd [mm]	2x100, 1x200, 1x300	2x100, 2x150, 1x200	2x75, 2x100, 1x150, 1x200
Artikel-nr	<b>40030080.**V</b>	<b>40030008.**V</b>	<b>40030072.**V</b>

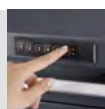

## Bredd 1300 mm

### Höjd 900 mm - skenor för normal last 75 kg



Djup [mm]	650	650	650
Utförande	Normal last	Normal last	Normal last
Antal utdragslådor	5	6	7
Fronthöjd [mm]	3x100, 1x200, 1x300	3x100, 2x150, 1x200	5x100, 2x150
Artikel-nr	<b>40022113.**V</b>	<b>40022115.**V</b>	<b>40022117.**V</b>



Djup [mm]	750	750	750
Utförande	Normal last	Normal last	Normal last
Antal utdragslådor	5	6	7
Fronthöjd [mm]	3x100, 1x200, 1x300	3x100, 2x150, 1x200	5x100, 2x150
Artikel-nr	<b>40030083.**V</b>	<b>40030085.**V</b>	<b>40030087.**V</b>

### Höjd 900 mm - för tung last 200 kg



Djup [mm]	650	650	650
Utförande	Tung last	Tung last	Tung last
Antal utdragslådor	5	6	7
Fronthöjd [mm]	3x100, 1x200, 1x300	3x100, 2x150, 1x200	5x100, 2x150
Artikel-nr	<b>40022114.**V</b>	<b>40022116.**V</b>	<b>40022118.**V</b>



Djup [mm]	750	750	750
Utförande	Tung last	Tung last	Tung last
Antal utdragslådor	5	6	7
Fronthöjd [mm]	3x100, 1x200, 1x300	3x100, 2x150, 1x200	5x100, 2x150
Artikel-nr	<b>40030084.**V</b>	<b>40030086.**V</b>	<b>40030088.**V</b>

## Bredd 1300 mm

### Höjd 1000 mm - skenor för normal last 75 kg



Djup [mm]	650	650	650
Utförande	Normal last	Normal last	Normal last
Antal utdragslådor	5	6	7
Fronthöjd [mm]	2x100, 2x200, 1x300	2x100, 2x150, 2x200	2x75, 2x100, 1x150, 2x200
<b>Artikel-nr</b>	<b>40022121.**V</b>	<b>40022123.**V</b>	<b>40022125.**V</b>



Djup [mm]	750	750	750
Utförande	Normal last	Normal last	Normal last
Antal utdragslådor	5	6	7
Fronthöjd [mm]	2x100, 2x200, 1x300	2x100, 2x150, 2x200	2x75, 2x100, 1x150, 2x200
<b>Artikel-nr</b>	<b>40030091.**V</b>	<b>40030093.**V</b>	<b>40030015.**V</b>

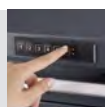

Bredd 1300 mm

Höjd 1000 mm - för tung last 200 kg



Djup [mm]	650	650	650
Utförande	Tung last	Tung last	Tung last
Antal utdragslådor	5	6	7
Fronthöjd [mm]	2x100, 2x200, 1x300	2x100, 2x150, 2x200	2x75, 2x100, 1x150, 2x200
Artikel-nr	<b>40022122.**V</b>	<b>40022124.**V</b>	<b>40022126.**V</b>



Djup [mm]	750	750	750
Utförande	Tung last	Tung last	Tung last
Antal utdragslådor	5	6	7
Fronthöjd [mm]	2x100, 2x200, 1x300	2x100, 2x150, 2x200	2x75, 2x100, 1x150, 2x200
Artikel-nr	<b>40030092.**V</b>	<b>40030094.**V</b>	<b>40030016.**V</b>



## Bredd 1300 mm

### Höjd 1200 mm - skenor för normal last 75 kg



Djup [mm]	650	650	650
Utförande	Normal last	Normal last	Normal last
Antal utdragslådor	7	8	10
Fronthöjd [mm]	4x100, 2x200, 1x300	2x75, 1x100, 3x150, 2x200	8x100, 2x150
Artikel-nr	<b>40022127.**V</b>	<b>40022129.**V</b>	<b>40022131.**V</b>



Djup [mm]	750	750	750
Utförande	Normal last	Normal last	Normal last
Antal utdragslådor	7	8	10
Fronthöjd [mm]	4x100, 2x200, 1x300	2x75, 1x100, 3x150, 2x200	8x100, 2x150
Artikel-nr	<b>40030073.**V</b>	<b>40030021.**V</b>	<b>40030025.**V</b>

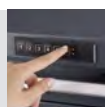



Bredd 1300 mm

Höjd 1200 mm - för tung last 200 kg



Djup [mm]	650	650	650
Utförande	Tung last	Tung last	Tung last
Antal utdragslådor	7	8	10
Fronthöjd [mm]	4x100, 2x200, 1x300	2x75, 1x100, 3x150, 2x200	8x100, 2x150
Artikel-nr	<b>40022128.**V</b>	<b>40022130.**V</b>	<b>40022132.**V</b>



Djup [mm]	750	750	750
Utförande	Tung last	Tung last	Tung last
Antal utdragslådor	7	8	10
Fronthöjd [mm]	4x100, 2x200, 1x300	2x75, 1x100, 3x150, 2x200	8x100, 2x150
Artikel-nr	<b>40030074.**V</b>	<b>40030022.**V</b>	<b>40030026.**V</b>



Bredd 1300 mm

Höjd 1600 mm - skenor för normal last 75 kg



Djup [mm]	650	650
Utförande	Normal last	Normal last
Antal utdragslådor	9	11
Fronthöjd [mm]	2x100, 4x150, 2x200, 1x300	4x100, 2x125, 3x150, 2x200
Artikel-nr	<b>40022133.**V</b>	<b>40022135.**V</b>



Djup [mm]	750	750
Utförande	Normal last	Normal last
Antal utdragslådor	9	11
Fronthöjd [mm]	2x100, 4x150, 2x200, 1x300	4x100, 2x125, 3x150, 2x200
Artikel-nr	<b>40030075.**V</b>	<b>40030029.**V</b>

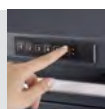

Bredd 1300 mm

Höjd 1600 mm - för tung last 200 kg



Djup [mm]	650	650
Utförande	Tung last	Tung last
Antal utdragslådor	9	11
Fronthöjd [mm]	2x100, 4x150, 2x200, 1x300	4x100, 2x125, 3x150, 2x200
Artikel-nr	<b>40022134.**V</b>	<b>40022136.**V</b>



Djup [mm]	750	750
Utförande	Tung last	Tung last
Antal utdragslådor	9	11
Fronthöjd [mm]	2x100, 4x150, 2x200, 1x300	4x100, 2x125, 3x150, 2x200
Artikel-nr	<b>40030076.**V</b>	<b>40030030.**V</b>

# Rengöring och bortskaffande

## Återvinningskärl med frontlucka



- Svängbar inmatningslucka ovanför utdragsutdragslådan för att slänga in avfall
- Galvaniserad utdragslåda med fullt utdrag
- Bakvägg med perfo slitsning för ventilation
- Lastkapacitet upp till 200 kg per utdragslåda
- 1–3 återvinningsbehållare i aluminium för avfallssortering, med infällda sidohandtag

Mått B x D x H [mm]	650 x 650 x 900	800 x 650 x 900	1050 x 650 x 900	1300 x 650 x 900
Behållarens volym i liter	1x 116	2x 74	3x 67	2x 74, 1x 116
Artikel-nr	<b>40019172.**V</b>	<b>40020158.**V</b>	<b>40021247.**V</b>	<b>40022151.**V</b>

## Monteringshurts med fällbart fäste och skruvstycke 125 mm



- Med skruvstycke i högvärdigt smitt stål
- Skruvstycke 125 mm backbredd, max. spännvidd 120 mm, för rör med en diameter upp till 3"
- Härdade backar och skruvstäd
- Höjjusteringsområde 240 mm
- När skruvstycket inte används döljs det bakom den läsbara skåpsdörren
- Med extra utdragslåda, fronthöjd 275 mm

Mått B x D x H [mm]	400 x 650 x 900
Utrustning	Fällbart fäste och skruvstycke
Arbets höjd min/max [mm]	1.150-1.320
Artikel-nr	<b>40017100.**V</b>

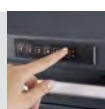

# Mobila verkstadsskåp med lådor

## Mobila verkstadsskåp med lådor

- Lastkapacitet inkl. skåpets egenvikt: 300 kg utom B 800/1050 x 650 mm: 600 kg
- Integrerat triggerlås för utdragslådorna
- Mekaniskt centrallåssystem
- Max. belastning per utdragslåda: 50 kg
- 2 länkhjul med stopp, 2 bockhjul
- Leveransskick: Hjul och skjuthandtag monterade
- Raskant med gummimatta



## Bredd 525 mm



Djup [mm]	525	525	525
Höjd [mm]	780	880	980
Antal utdragslådor	4	5	5
Fronthöjd [mm]	3x100, 1x200	2x75, 1x100, 1x150, 1x200	2x100, 2x150, 1x200
Artikel-nr	<b>40402109.**V</b>	<b>40402106.**V</b>	<b>40402019.**V</b>



Djup [mm]	650	650
Höjd [mm]	780	880
Antal utdragslådor	4	5
Fronthöjd [mm]	3x100, 1x200	2x75, 1x100, 1x150, 1x200
Artikel-nr	<b>40402111.**V</b>	<b>40402113.**V</b>

# Mobila verkstadsskåp med lådor

## Bredd 650 mm



Djup [mm]	525	525	525
Höjd [mm]	780	880	980
Antal utdragslådor	4	5	5
Fronthöjd [mm]	3x100, 1x200	2x75, 1x100, 1x150, 1x200	2x100, 2x150, 1x200
Artikel-nr	40402115.**V	40402117.**V	40402119.**V



Djup [mm]	650	650	650
Höjd [mm]	780	880	980
Antal utdragslådor	4	5	5
Fronthöjd [mm]	3x100, 1x200	2x75, 1x100, 1x150, 1x200	2x100, 2x150, 1x200
Artikel-nr	40402023.**V	40402122.**V	40402033.**V

## Bredd 800 mm



Djup [mm]	525	525
Höjd [mm]	880	980
Antal utdragslådor	5	5
Fronthöjd [mm]	2x75, 1x100, 1x150, 1x200	2x100, 2x150, 1x200
Artikel-nr	40402102.**V	40402047.**V



Djup [mm]	650	650
Höjd [mm]	880	980
Antal utdragslådor	5	5
Fronthöjd [mm]	2x75, 1x100, 1x150, 1x200	2x100, 2x150, 1x200
Artikel-nr	40402104.**V	40402059.**V

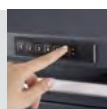

## Mobila verkstadsskåp med lådor

Bredd 1050 mm



Djup [mm]	650	650
Höjd [mm]	880	980
Antal utdragslådor	5	5
Fronthöjd [mm]	2x75, 1x100, 1x150, 1x200	2x100, 2x150, 1x200
Artikel-nr	<b>40402130.**V</b>	<b>40402075.**V</b>



# Lådindelning



Lådindelning





## Lådor för små föremål

- Material: Polystyren (PS), slagfast
- Färg: ljusgrå (RAL 7035)
- Finns i ESD-version
- Rundade kanter för att lättare ta ut små delar
- Möjlighet till textmärkning med etikethållare



## Lådinsats ränna

- Material: ABS, slagfast
- Färg: järngrå (RAL 7011)
- Finns i ESD-version
- Individuell djupindelning i 15 mm ruttmönster med tvärvädelare
- Höjd på lådinsats ränna: 28 mm

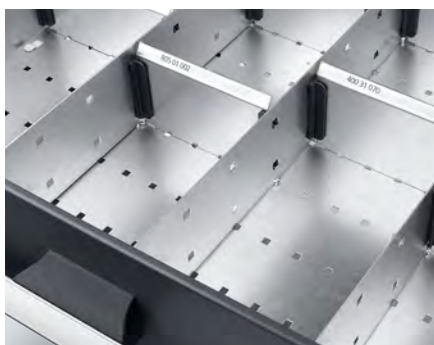

## Skilje- och insticksväggar

- Av galvaniserad stålplåt
- Möjlighet till textmärkning med textningssats
- Inget buller tack vare plasthållare

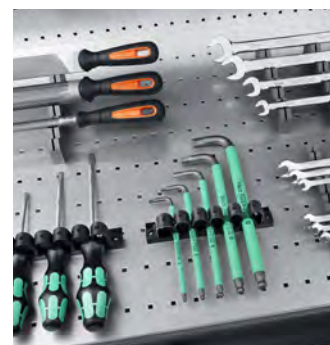

## Indelningselement

- Skuminlägg och gummimattor
- Hållare för fräsar och verktyg

# Sortiment skiljeväggar/avdelare

## Skåpsmått bredd 525 mm

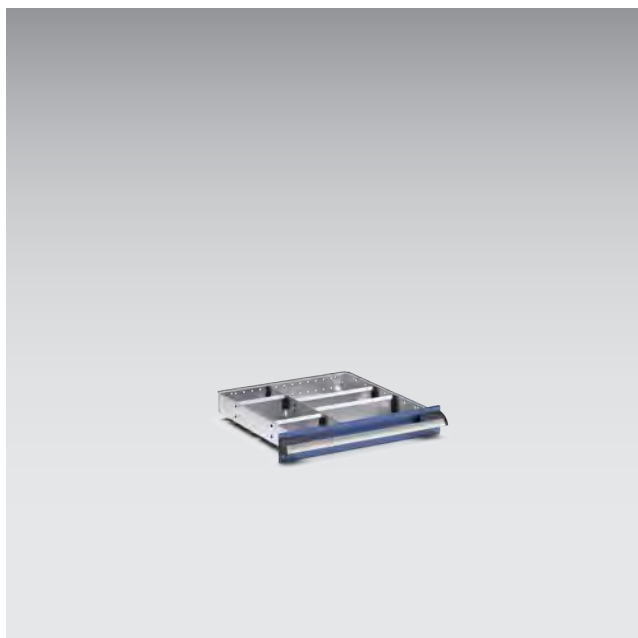

- Avdelare för individuell utformning av utdragslådor
- Kan utökas med extra satser insticksväggar
- Möjlighet till textmärkning med textningssats
- Material: Stålplåt, galvaniserat
- Inget buller tack vare plasthållare

## Skåpsmått bredd 525 mm

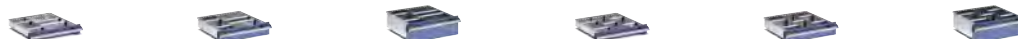

För systemdjup [mm]	525					
Antal skiljeväggar	1			2		
Antal insticksväggar	4			5		
Utdragslådans front-höjd [mm]	75	100/125	från 150	75	100/125	från 150
Höjd på insticksväggen [mm]	52	77	127	52	77	127
Artikel-nr	43020622.51	43020624.51	43020626.51	43020623.51	43020625.51	43020627.51

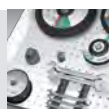

## Sortiment skiljeväggar/avdelare

### Skåpsmått bredd 525 mm



För systemdjup [mm]	650					
Antal skiljeväggar	1			2		
Antal insticksväggar	4			5		
Utdragslådans fronthöjd [mm]	75	100/125	från 150	75	100/125	från 150
Höjd på insticksväggen [mm]	52	77	127	52	77	127
<b>Artikel-nr</b>	<b>43020628.51</b>	<b>43020630.51</b>	<b>43020632.51</b>	<b>43020629.51</b>	<b>43020631.51</b>	<b>43020633.51</b>

### Skåpsmått bredd 650 mm



För systemdjup [mm]	525					
Antal skiljeväggar	2			3		
Antal insticksväggar	5					
Utdragslådans fronthöjd [mm]	75	100/125	från 150	75	100/125	från 150
Höjd på insticksväggen [mm]	52	77	127	52	77	127
<b>Artikel-nr</b>	<b>43020634.51</b>	<b>43020636.51</b>	<b>43020638.51</b>	<b>43020635.51</b>	<b>43020637.51</b>	<b>43020639.51</b>

# Sortiment skiljeväggar/avdelare

## Skåpsmått bredd 650 mm



För systemdjup [mm]	650					
Antal skiljeväggar	2			3		
Antal insticksväggar	7			5		
Utdragslådans fronthöjd [mm]	75	100/125	från 150	75	100/125	från 150
Höjd på insticksväggen [mm]	52	77	127	52	77	127
<b>Artikel-nr</b>	<b>43020640.51</b>	<b>43020642.51</b>	<b>43020644.51</b>	<b>43020641.51</b>	<b>43020643.51</b>	<b>43020645.51</b>

## Skåpsmått bredd 800 mm



För systemdjup [mm]	525					
Antal skiljeväggar	3			4		
Antal insticksväggar	7			10		
Utdragslådans fronthöjd [mm]	75	100/125	från 150	75	100/125	från 150
Höjd på insticksväggen [mm]	52	77	127	52	77	127
<b>Artikel-nr</b>	<b>43020652.51</b>	<b>43020654.51</b>	<b>43020656.51</b>	<b>43020653.51</b>	<b>43020655.51</b>	<b>43020657.51</b>



## Sortiment skiljeväggar/avdelare

### Skåpsmått bredd 800 mm



För systemdjup [mm]	650					
Antal skiljeväggar	3			4		
Antal insticksväggar	7			10		
Utdragslådans fronthöjd [mm]	75	100/125	från 150	75	100/125	från 150
Höjd på insticksväggen [mm]	52	77	127	52	77	127
<b>Artikel-nr</b>	<b>43020658.51</b>	<b>43020660.51</b>	<b>43020662.51</b>	<b>43020659.51</b>	<b>43020661.51</b>	<b>43020663.51</b>

### Skåpsmått bredd 800 mm



För systemdjup [mm]	750					
Antal skiljeväggar	3			4		
Antal insticksväggar	7			10		
Utdragslådans fronthöjd [mm]	75	100/125	från 150	75	100/125	från 150
Höjd på insticksväggen [mm]	52	77	127	52	77	127
<b>Artikel-nr</b>	<b>43020664.51</b>	<b>43020666.51</b>	<b>43020668.51</b>	<b>43020665.51</b>	<b>43020667.51</b>	<b>43020669.51</b>

# Sortiment skiljeväggar/avdelare

## Skåpsmått bredd 1050 mm



För systemdjup [mm]	650					
Antal skiljeväggar	5			4		
Antal insticksväggar	7			11		
Utdragslådans fronthöjd [mm]	75	100/125	från 150	75	100/125	från 150
Höjd på insticksväggen [mm]	52	77	127	52	77	127
<b>Artikel-nr</b>	<b>43020676.51</b>	<b>43020678.51</b>	<b>43020680.51</b>	<b>43020677.51</b>	<b>43020679.51</b>	<b>43020681.51</b>

## Skåpsmått bredd 1050 mm



För systemdjup [mm]	750					
Antal skiljeväggar	5			4		
Antal insticksväggar	7			11		
Utdragslådans fronthöjd [mm]	75	100/125	från 150	75	100/125	från 150
Höjd på insticksväggen [mm]	52	77	127	52	77	127
<b>Artikel-nr</b>	<b>43020682.51</b>	<b>43020684.51</b>	<b>43020686.51</b>	<b>43020683.51</b>	<b>43020685.51</b>	<b>43020687.51</b>



## Sortiment skiljeväggar/avdelare

### Skåpsmått bredd 1300 mm

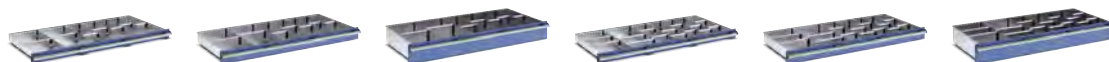

För systemdjup [mm]	650					
Antal skiljeväggar	6					
Antal insticksväggar	7			14		
Utdragslådans fronthöjd [mm]	75	100/125	från 150	75	100/125	från 150
Höjd på insticksväggen [mm]	52	77	127	52	77	127
<b>Artikel-nr</b>	<b>43020694.51</b>	<b>43020696.51</b>	<b>43020698.51</b>	<b>43020695.51</b>	<b>43020697.51</b>	<b>43020699.51</b>

### Skåpsmått bredd 1300 mm

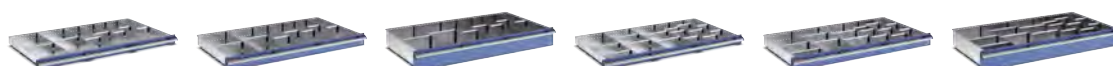

För systemdjup [mm]	750					
Antal skiljeväggar	6			5		
Antal insticksväggar	7			14		
Utdragslådans fronthöjd [mm]	75	100/125	från 150	75	100/125	från 150
Höjd på insticksväggen [mm]	52	77	127	52	77	127
<b>Artikel-nr</b>	<b>43020700.51</b>	<b>43020702.51</b>	<b>43020704.51</b>	<b>43020701.51</b>	<b>43020703.51</b>	<b>43020705.51</b>

# Skiljeväggar/avdelare

## Tväravdelare

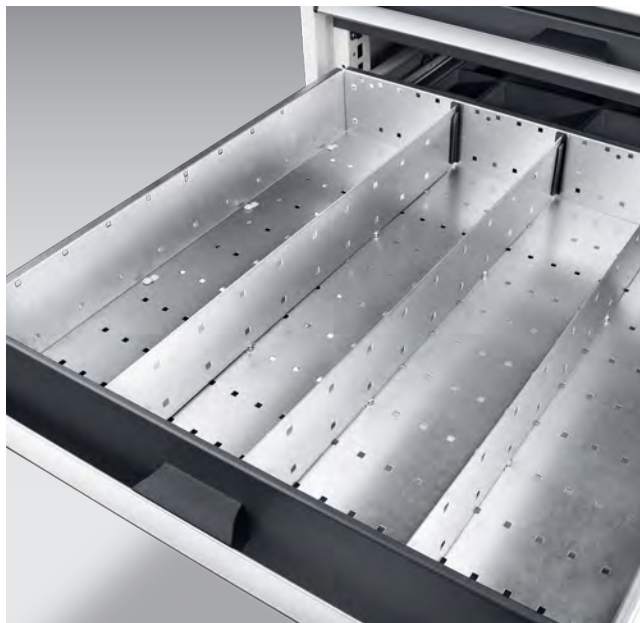

- Skiljeväggar för indelning på längden av utdragslådor på 25 mm avstånd
- Inkl. monteringsmaterial
- Material: Stålplåt, galvaniserat

För höjd på lådans front [mm]	75	100/125	från 150	75	100/125	från 150	75	100/125	från 150
För systemdjup [mm]	525	525	525	650	650	650	750	750	750
Antal	3	3	3	3	3	3	3	3	3
<b>Artikel-nr</b>	<b>43001013.51</b>	<b>43001016.51</b>	<b>43001019.51</b>	<b>43001014.51</b>	<b>43001017.51</b>	<b>43001020.51</b>	<b>43001015.51</b>	<b>43001018.51</b>	<b>43001021.51</b>

## Avdelare i sats



- Tväravdelare för indelning på tvären av utdragslådor med 50 mm ruttmönster
- Inkl. monteringsmaterial
- 3x tväravdelare med bredd 125 mm
- 2x tväravdelare med bredd 150 mm
- 2x tväravdelare med bredd 250 mm
- Material: Stålplåt, galvaniserat

Antal insticksväggar	7	7	7
Utdragslådans fronthöjd [mm]	75	100	150
Höjd på insticksväggen [mm]	52	77	127
<b>Artikel-nr</b>	<b>43002074.51</b>	<b>43002075.51</b>	<b>43002076.51</b>

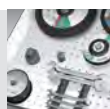



# Skiljeväggar/avdelare

## Insticksväggar för komplettering av sortiment

Bredd insticksvägg [mm]	50	50	50	75	75	75
För höjd på lådans front [mm]	75	100/125	från 150	75	100/125	från 150
Höjd insticksvägg [mm]	52	77	127	52	77	127
Antal	5	5	5	5	5	5
<b>Artikel-nr</b>	<b>43002044.51</b>	<b>43002054.51</b>	<b>43002064.51</b>	<b>43002045.51</b>	<b>43002055.51</b>	<b>43002065.51</b>

Bredd insticksvägg [mm]	100	100	100	125	125	125
För höjd på lådans front [mm]	75	100/125	från 150	75	100/125	från 150
Höjd insticksvägg [mm]	52	77	127	52	77	127
Antal	5	5	5	5	5	5
<b>Artikel-nr</b>	<b>43002046.51</b>	<b>43002056.51</b>	<b>43002066.51</b>	<b>43002047.51</b>	<b>43002057.51</b>	<b>43002067.51</b>

Bredd insticksvägg [mm]	150	150	150	175	175	175
För höjd på lådans front [mm]	75	100/125	från 150	75	100/125	från 150
Höjd insticksvägg [mm]	52	77	127	52	77	127
Antal	5	5	5	5	5	5
<b>Artikel-nr</b>	<b>43002048.51</b>	<b>43002058.51</b>	<b>43002068.51</b>	<b>43002049.51</b>	<b>43002059.51</b>	<b>43002069.51</b>

Bredd insticksvägg [mm]	200	200	200	250	250	250
För höjd på lådans front [mm]	75	100/125	från 150	75	100/125	från 150
Höjd insticksvägg [mm]	52	77	127	52	77	127
Antal	5	5	5	5	5	5
<b>Artikel-nr</b>	<b>43002050.51</b>	<b>43002060.51</b>	<b>43002070.51</b>	<b>43002051.51</b>	<b>43002061.51</b>	<b>43002071.51</b>

Bredd insticksvägg [mm]	300	300	300	350	350	350
För höjd på lådans front [mm]	75	100/125	från 150	75	100/125	från 150
Höjd insticksvägg [mm]	52	77	127	52	77	127
Antal	5	5	5	5	5	5
<b>Artikel-nr</b>	<b>43002052.51</b>	<b>43002062.51</b>	<b>43002072.51</b>	<b>43002053.51</b>	<b>43002063.51</b>	<b>43002073.51</b>

# Skiljeväggar/avdelare

## Textningssats för insticksväggar

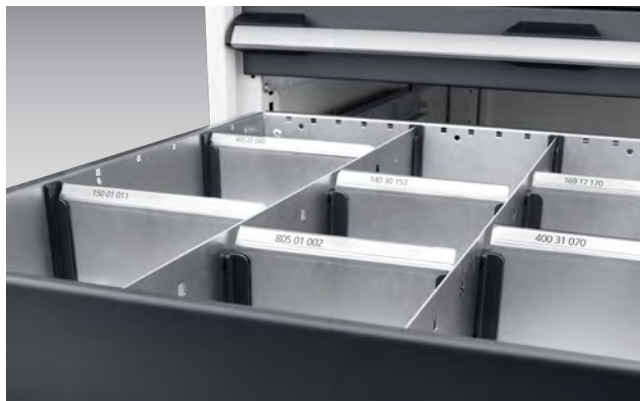

- För tydlig märkning av tvärväggare
- 10x ark förperforerat DIN A4-papper med vardera 40 textningsstrips (höjd: 7 mm)
- 3x transparenta clips för tvärväggare med en bredd på 125 mm
- 2x transparenta clips för tvärväggare med en bredd på 150 mm
- 2x transparenta clips för tvärväggare med en bredd på 250 mm

Utförande

Textningssats

Artikel-nr

43020707

## Sortiment smådelslådor



- För översiktlig och prydlig lagring av smådelar
- Komplettt sortiment för enkel, snabb och individuell indelning av utdragslådor
- **Höjd 50 mm**
  - Passar cubio utdragslådor med fronthöjd 75 mm
  - Rundade kanter för att lättare ta ut små delar
  - Möjlighet till textmärkning med etikethållare
- **Höjd 68 mm**
  - Passar cubio utdragslådor med fronthöjd 100 mm, bott vario3 utdragslådor, Systainer<sup>3</sup> Organizer och varioCase serviceväska
  - Rundade kanter för att lättare ta ut små delar
  - Optimal möjlighet till textmärkning med fästclip, lämpar sig utmärkt för etikettskrivare (höjd: 12 mm)



# Sortiment smådelslådor

## Skåpsmått bredd 525 mm



För systemdjup [mm]	525	525	525
Antal lådor för smådelar 50 x 50 [mm]	4	4	4
Antal lådor för smådelar 50 x 75 [mm]	–	16	16
Antal lådor för smådelar 100 x 150 [mm]	4	–	–
Antal lådor för smådelar 150 x 150 [mm]	–	4	4
Antal lådor för smådelar 300 x 150 [mm]	2	–	–
Utdragslådans fronthöjd [mm]	från 100	från 75	från 100
Höjd på lådorna för smådelar [mm]	68	50	68
<b>Artikel-nr</b>	<b>43020750</b>	<b>43020793</b>	<b>43020752</b>



För systemdjup [mm]	650	650	650
Antal lådor för smådelar 50 x 75 [mm]	2	14	14
Antal lådor för smådelar 75 x 75 [mm]	–	4	4
Antal lådor för smådelar 75 x 150 [mm]	2	–	–
Antal lådor för smådelar 100 x 150 [mm]	3	–	–
Antal lådor för smådelar 150 x 150 [mm]	–	6	6
Antal lådor för smådelar 300 x 150 [mm]	3	–	–
Utdragslådans fronthöjd [mm]	från 100	från 75	från 100
Höjd på lådorna för smådelar [mm]	68	50	68
<b>Artikel-nr</b>	<b>43020753</b>	<b>43020795</b>	<b>43020755</b>

# Sortiment smådelsslådor

## Skåpsmått bredd 650 mm



För systemdjup [mm]	525	525	525
Antal lådor för smådelar 50 x 75 [mm]	2	14	14
Antal lådor för smådelar 75 x 75 [mm]	–	4	4
Antal lådor för smådelar 75 x 150 [mm]	2	–	–
Antal lådor för smådelar 100 x 150 [mm]	3	–	–
Antal lådor för smådelar 150 x 150 [mm]	–	6	6
Antal lådor för smådelar 300 x 150 [mm]	3	–	–
Utdragslådans fronthöjd [mm]	från 100	från 75	från 100
Höjd på lådorna för smådelar [mm]	68	50	68
<b>Artikel-nr</b>	<b>43020756</b>	<b>43020797</b>	<b>43020758</b>

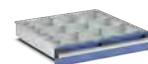

För systemdjup [mm]	650	650	650
Antal lådor för smådelar 75 x 75 [mm]	1	13	13
Antal lådor för smådelar 75 x 150 [mm]	6	–	–
Antal lådor för smådelar 150 x 150 [mm]	3	9	9
Antal lådor för smådelar 300 x 150 [mm]	3	–	–
Utdragslådans fronthöjd [mm]	från 100	från 75	från 100
Höjd på lådorna för smådelar [mm]	68	50	68
<b>Artikel-nr</b>	<b>43020759</b>	<b>43020799</b>	<b>43020761</b>

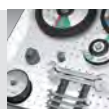

# Sortiment smådelslådor

## Skåpsmått bredd 800 mm



För systemdjup [mm]	525	525	525
Antal lådor för smådelar 50 x 75 [mm]	2	18	18
Antal lådor för smådelar 75 x 75 [mm]	–	4	4
Antal lådor för smådelar 75 x 150 [mm]	2	–	–
Antal lådor för smådelar 100 x 150 [mm]	4	–	–
Antal lådor för smådelar 150 x 150 [mm]	–	8	8
Antal lådor för smådelar 300 x 150 [mm]	4	–	–
Utdragslådans fronthöjd [mm]	från 100	från 75	från 100
Höjd på lådorna för smådelar [mm]	68	50	68
<b>Artikel-nr</b>	<b>43020765</b>	<b>43020803</b>	<b>43020767</b>



För systemdjup [mm]	650	650	650
Antal lådor för smådelar 75 x 75 [mm]	1	15	15
Antal lådor för smådelar 75 x 150 [mm]	7	–	–
Antal lådor för smådelar 150 x 150 [mm]	4	12	12
Antal lådor för smådelar 300 x 150 [mm]	4	–	–
Utdragslådans fronthöjd [mm]	från 100	från 75	från 100
Höjd på lådorna för smådelar [mm]	68	50	68
<b>Artikel-nr</b>	<b>43020768</b>	<b>43020805</b>	<b>43020770</b>

# Sortiment smådelslådor

## Skåpsmått bredd 800 mm



För systemdjup [mm]	750	750	750
Antal lådor för smådelar 50 x 75 [mm]	2	18	18
Antal lådor för smådelar 75 x 75 [mm]	1	7	7
Antal lådor för smådelar 75 x 150 [mm]	7	4	4
Antal lådor för smådelar 100 x 150 [mm]	4	–	–
Antal lådor för smådelar 150 x 150 [mm]	–	12	12
Antal lådor för smådelar 300 x 150 [mm]	6	–	–
Utdragslådans fronthöjd [mm]	från 100	från 75	från 100
Höjd på lådorna för smådelar [mm]	68	50	68
<b>Artikel-nr</b>	<b>43020771</b>	<b>43020807</b>	<b>43020773</b>



Lådingelning



# Sortiment smådelslådor

## Skåpsmått bredd 1050 mm



För systemdjup [mm]	650	650	650
Antal lådor för smådelar 50 x 75 [mm]	2	14	14
Antal lådor för smådelar 75 x 75 [mm]	1	11	11
Antal lådor för smådelar 75 x 150 [mm]	8	3	3
Antal lådor för smådelar 100 x 150 [mm]	3	–	–
Antal lådor för smådelar 150 x 150 [mm]	5	15	15
Antal lådor för smådelar 300 x 150 [mm]	5	–	–
Utdragslådans fronthöjd [mm]	från 100	från 75	från 100
Höjd på lådorna för smådelar [mm]	68	50	68
<b>Artikel-nr</b>	<b>43020774</b>	<b>43020809</b>	<b>43020776</b>

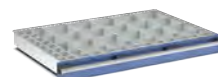

För systemdjup [mm]	750	750	750
Antal lådor för smådelar 50 x 50 [mm]	4	4	4
Antal lådor för smådelar 50 x 75 [mm]	4	36	36
Antal lådor för smådelar 75 x 75 [mm]	1	1	1
Antal lådor för smådelar 75 x 150 [mm]	8	8	8
Antal lådor för smådelar 100 x 150 [mm]	8	–	–
Antal lådor för smådelar 150 x 150 [mm]	1	15	15
Antal lådor för smådelar 300 x 150 [mm]	7	–	–
Utdragslådans fronthöjd [mm]	från 100	från 75	från 100
Höjd på lådorna för smådelar [mm]	68	50	68
<b>Artikel-nr</b>	<b>43020777</b>	<b>43020811</b>	<b>43020779</b>

# Sortiment smådelsslådor

## Skåpsmått bredd 1300 mm

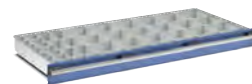
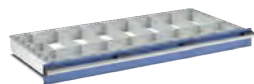

För systemdjup [mm]	650	650	650
Antal lådor för smådelar 50 x 75 [mm]	7	7	7
Antal lådor för smådelar 75 x 75 [mm]	1	9	9
Antal lådor för smådelar 75 x 150 [mm]	10	12	12
Antal lådor för smådelar 150 x 150 [mm]	7	18	18
Antal lådor för smådelar 300 x 150 [mm]	7	–	–
Utdragslådans fronthöjd [mm]	från 100	från 75	från 100
Höjd på lådorna för smådelar [mm]	68	50	68
<b>Artikel-nr</b>	<b>43020783</b>	<b>43020815</b>	<b>43020785</b>

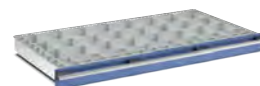

För systemdjup [mm]	750	750	750
Antal lådor för smådelar 50 x 50 [mm]	2	2	2
Antal lådor för smådelar 50 x 75 [mm]	9	37	37
Antal lådor för smådelar 75 x 75 [mm]	1	1	1
Antal lådor för smådelar 75 x 150 [mm]	10	10	10
Antal lådor för smådelar 100 x 150 [mm]	7	–	–
Antal lådor för smådelar 150 x 150 [mm]	1	21	21
Antal lådor för smådelar 300 x 150 [mm]	10	–	–
Utdragslådans fronthöjd [mm]	från 100	från 75	från 100
Höjd på lådorna för smådelar [mm]	68	50	68
<b>Artikel-nr</b>	<b>43020786</b>	<b>43020817</b>	<b>43020788</b>

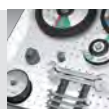



Höjd 50 mm

Höjd 50 mm



- 30 etikethållare i transparent plast
- 10 ark förperforerat DIN A4-papper med vardera 40 textningsstripes

Utförande	Textningssats
Artikel-nr	4302003

Höjd 68 mm



- 40 fästclip i transparent plast
- Lämpar sig utmärkt för etikettskrivare med en höjd på 12 mm

Utförande	Textningssats
Artikel-nr	72522039.90V

# Sortiment lådinsats ränna

## Sortiment med lådinsats ränna



- Kompaktråg för individuell utformning av utdragslådor
- Inkl. tvärväggare för indelning av lådinsats ränna i 15 mm ruttmönster
- Material: slaghållfast ABS
- Färg: järngrå (RAL 7011)
- Med förvaringsränna för optimalt utnyttjande av utdragslådan

## Skåpsmått bredd 525 mm



för systemdjup [mm]	525	650
Antal kompaktråg med trågbredd 70 [mm]	2	2
Antal kompaktråg med trågbredd 45 [mm]	3	3
Antal insticksväggar för trågbredd 70 [mm]	4	6
Antal insticksväggar för trågbredd 45 [mm]	6	9
Förvaringsränna	1	1
<b>Artikel-nr</b>	<b>43020004</b>	<b>43020019</b>

## Skåpsmått bredd 650 mm



för systemdjup [mm]	525	650
Antal kompaktråg med trågbredd 70 [mm]	2	2
Antal kompaktråg med trågbredd 45 [mm]	3	3
Antal kompaktråg med trågbredd 33 [mm]	4	4
Antal insticksväggar för trågbredd 70 [mm]	4	6
Antal insticksväggar för trågbredd 45 [mm]	6	9
Antal insticksväggar för trågbredd 33 [mm]	8	12
Förvaringsränna	1	1
<b>Artikel-nr</b>	<b>43020007</b>	<b>43020022</b>



## Sortiment lådinsats ränna

### Skåpsmått bredd 800 mm



för systemdjup [mm]	525	650	750
Antal kompaktråg med trågbredd 70 [mm]	2	2	2
Antal kompaktråg med trågbredd 45 [mm]	6	6	6
Antal kompaktråg med trågbredd 33 [mm]	4	4	4
Antal insticksväggar för trågbredd 70 [mm]	4	6	8
Antal insticksväggar för trågbredd 45 [mm]	12	18	24
Antal insticksväggar för trågbredd 33 [mm]	8	12	16
Förvaringsränna	1	1	1
<b>Artikel-nr</b>	<b>43020010</b>	<b>43020025</b>	<b>43020040</b>

### Skåpsmått bredd 1050 mm



för systemdjup [mm]	650	750
Antal kompaktråg med trågbredd 70 [mm]	4	4
Antal kompaktråg med trågbredd 45 [mm]	6	6
Antal kompaktråg med trågbredd 33 [mm]	8	8
Antal insticksväggar för trågbredd 70 [mm]	12	16
Antal insticksväggar för trågbredd 45 [mm]	18	24
Antal insticksväggar för trågbredd 33 [mm]	24	32
Förvaringsränna	1	1
<b>Artikel-nr</b>	<b>43020028</b>	<b>43020043</b>

### Skåpsmått bredd 1300 mm

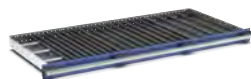

för systemdjup [mm]	650	750
Antal kompaktråg med trågbredd 70 [mm]	4	4
Antal kompaktråg med trågbredd 45 [mm]	9	9
Antal kompaktråg med trågbredd 33 [mm]	8	8
Antal insticksväggar för trågbredd 70 [mm]	12	16
Antal insticksväggar för trågbredd 45 [mm]	27	36
Antal insticksväggar för trågbredd 33 [mm]	24	32
Förvaringsränna	1	1
<b>Artikel-nr</b>	<b>43020031</b>	<b>43020046</b>

# Tillbehör lådinsats ränna

## Insticksväggar för lådinsats ränna

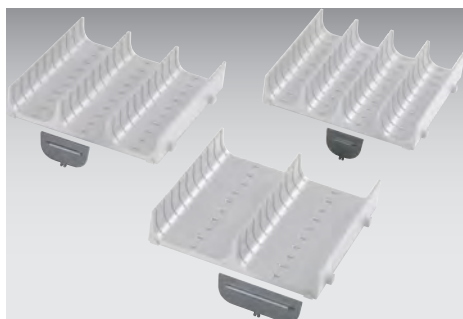

- För indelning av kompaktråg
- Material: slaghållfast ABS
- Färg: järngrå (RAL 7011)

Insticksväggar för trågbredd [mm]	70	45	33	70	45	33
Antal	20	20	20	20	20	20
Artikel-nr	<b>13002293</b>	<b>13002294</b>	<b>13002295</b>	<b>13002296</b>	<b>13002297</b>	<b>13002298</b>

## Skuminlägg för individuell skärning



- Översiktlig anordning av verktyg
- Lagerplatsen och innehållet fastställs en gång
- Det syns direkt om delar saknas
- Exakta urskärningar genomförs i en handvändning med hjälp av skärsatsen
- Mattorna kan skäras till eller kombineras och därmed anpassas till andra lådhöjder
- Material/färg: Underlägg: XPE 33, tjocklek 5 mm/röd Inlägg: PE 30, tjocklek 22 mm/svart
- Egenskaper: PE 30 laminerad, värmeresistens upp till 112 °C, ej brännbar, tål olja, bensin och rengöringsmedel, miljövänlig
- Inkl. skärkniv

För systemmått B x D [mm]	525 x 525	650 x 525	650 x 650	800 x 525	800 x 650
Faktiska mått [mm]	400 x 400	525 x 400	525 x 525	675 x 400	675 x 525
Artikel-nr	<b>13017004.10V</b>	<b>13017005.10V</b>	<b>13017009.10V</b>	<b>13017006.10V</b>	<b>13017002.10V</b>

För systemmått B x D [mm]	800 x 750	1050 x 650	1050 x 750	1300 x 650	1300 x 750
Faktiska mått [mm]	675 x 625	925 x 525	925 x 625	1175 x 525	1175 x 625
Artikel-nr	<b>13017019.10V</b>	<b>13017010.10V</b>	<b>13017020.10V</b>	<b>13017011.10V</b>	<b>13017021.10V</b>

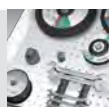

## Skärsats för individuell skärning inkl. förvaringsväska



- 3 stickknivar med handskydd 1x bredd 20 mm, 1x bredd 50 mm, 1x halvrund, 20 x 20 x 80 mm
- bott-skärkniv
- Tumstock

Mått B x D x H [mm]	225 x 170 x 45
Artikel-nr	13017001.10V

## Textningsats för lådhandtag



- 10 ark förperforerat DIN A4-papper med vardera 12 textremсор
- Höjd remsa: 16 mm

Utförande	Textningsats med 10 ark DIN A4 liggande format a 3 remсор, höjd 16 mm
Artikel-nr	43020001

# Indelningselement

## Gummimattor för utdragslådor



- Material: slitstark, hållfast PES-glasgarnsväv med PVC-beläggning på båda sidorna
- Egenskaper: glidsäker, hållfast, beständig mot olja och fett, tvättbar upp till 60 °C, ej beständig mot lösningsmedel, bensin, diesel eller värmeolja

För systembredd [mm]	525	650	650	650	800
För systemdjup [mm]	525	525	650	750	525
Artikel-nr	<b>41301003</b>	<b>41301005</b>	<b>41301006</b>	<b>41301007</b>	<b>41301008</b>

för systembredd [mm]	800	800	1050	1050	1300	1300
för systemdjup [mm]	650	750	650	750	650	750
Artikel-nr	<b>41301009</b>	<b>41301010</b>	<b>41301012</b>	<b>41301013</b>	<b>41301015</b>	<b>41301016</b>



Låindeling



## Rundhålshållare



- Rundhålshållarna kan även skruvas fast på varandra (förutom Ø 10 mm)
- Färg: järngrå (RAL 7011)
- Material: Polystyren (PS), slagfast

Ø [mm]	10	13	16	22	27	32	40	50
Höjd [mm]	24	26	26	26	26	26	26	26
Antal	5	5	5	5	5	5	5	5
Artikel-nr	13007017	13007018	13007019	13007020	13007021	13007022	13007023	13007024

## Klämfäste



- Med fjäderbelastade plastklämmor
- 150 mm bred med 5 spännlägen, 300 mm bred med 13 spännpositioner
- Hållare för fastsättning av verktyg och andra element
- Material: bas: eloxerad aluminium, fästelement: plast
- Med monteringsmaterial
- Svart färg: Klämfäste

Mått B x D x H [mm]	150 x 37 x 29	300 x 37 x 28
För att fästa	5 verktyg	13 verktyg
Antal	3	3
Artikel-nr	13008008	13008009

# Indelningselement

## Monteringsvinkel

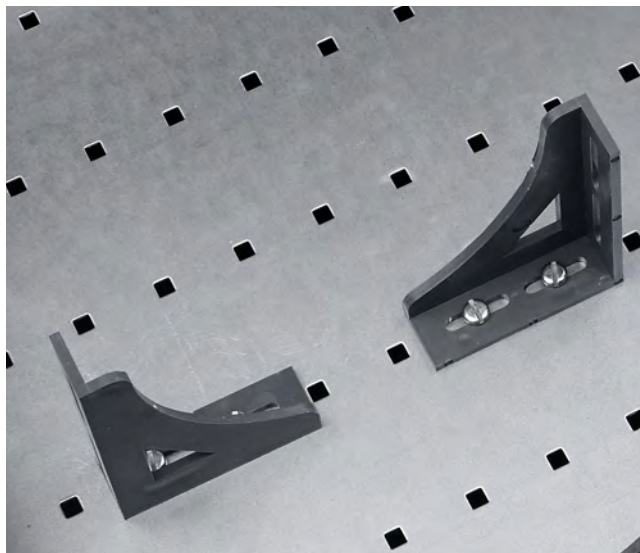

- För att fästa elverktyg
- Material: Polystyren (PS), slagfast
- Inkl. monteringsmaterial
- Färg: järngrå (RAL 7011)



Mått B x D x H [mm]

80 x 20 x 60

FE

4

Artikel-nr

13009008

## Verktögsinlägg rack

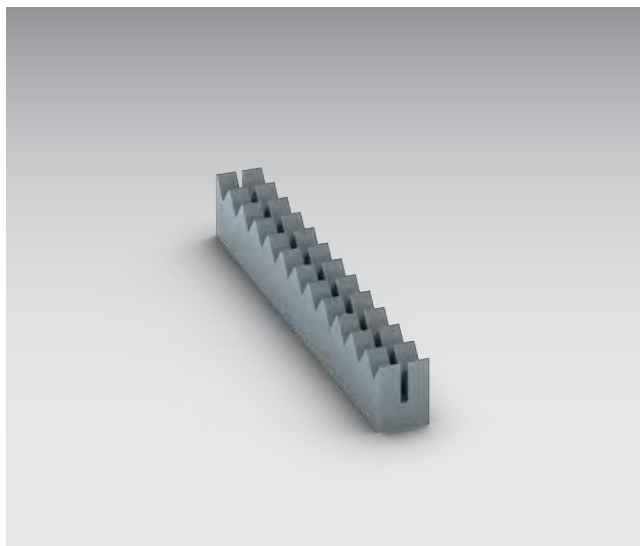

- Prismafäste i plast
- För större delar och verktyg
- Färg: järngrå (RAL 7011)
- Material: Polystyren (PS), slagfast

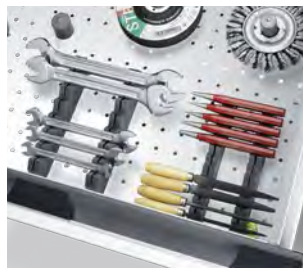

Mått B x D x H [mm]

15 x 160 x 20

15 x 160 x 20

Prismaavstånd [mm]

12

20

FE

4

4

Artikel-nr

13006010

13006011





# Indelningselement

## Förhöjning för verktygsinlägg rack



- För montering under prismafästet
- För större delar och verktyg
- Färg: järngrå (RAL 7011)
- Material: Polystyren (PS), slagfast

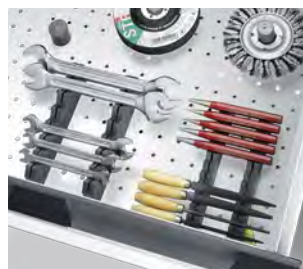

Mått B x D x H [mm]	15 x 160 x 20
FE	4
Artikel-nr	13006012



# Systemskåp

Systemskåp





## Lådor och väskfästen

- varioSort – serviceväska för organisation av smådelar
- varioSafe – sortimentväska för fordon, montering och verkstad
- varioSlide – utdrags- och transportlådor
- bottBox – materiallåda i standardutförande för montering och logistik



## Inredning

- Interna draglådor och utdragshyllor för individuell avdelning
- Alla utdragslådor och utdragshyllor med fullt utdrag och överutdrag 40 mm
- Lastsläde med 200 kg bärlast, skenor för normallast med 75 kg bärlast
- cubio lådindelningar
- Galvaniserad hyllor och iläggsgolv med en bärlast på upp till 160 kg



## Stomme

- Lastkapacitet upp till max. 1,5 ton tack vare förstärkta fäst- och hattprofiler
- Olika dörrvarianter: Dörrar med gångjärn, dörrar med gångjärn och insynsfönster, jalousier, skjutdörrar
- Mekaniskt låssystem med utbytbar kärna med 5 stift för individuell utformning av låssystem
- cubioPIN som tillval



## Tillbehör

- Lådindelning
- Klädstång
- 4-sidig raskant med gummimatta
- Sockel
- Bakväggspaneler

# Ett system, en standard



Ett system, en standard

- De passar både i bilinredningen bott vario3 och i verkstadsinredningen cubio. Väskor, utdragslådor och trådkorgar placeras enkelt och säkert på styrskenor i bilinredningen och i skåp.
- Tomma skåp kan delas in efter användarens behov med hjälp av olika tillbehör.
  - Systainer<sup>3</sup> + Organizer systemväska
  - varioCase serviceväskor
  - varioSlide utdragslådor
  - varioCart trådkorgar



## Användningsområde

- För prydlig och säker lagring av elverktyg, förbrukningsmaterial och drivutrustning.
- Lämpar sig beroende på version för väskor med bredd M och L samt för varioSlide utdragslådor och varioCart trådkorgar med bredd 4 och 5. Kan också användas som lagrings- och magasinskåp.



# Skåp med dörrar - inklusive väskor

## Bredd 938 mm



Mått B x D x H [mm]	938 x 400 x 2000	938 x 400 x 2000	938 x 400 x 2000
Utrustning	Tomt skåp för individuell utrustning	12x varioSlide 2x hyllor	2x Systainer <sup>3</sup> Organizer M 89 2x Systainer <sup>3</sup> M 187 6x hyllor
Artikel-nr	<b>40032035.**</b>	<b>40032036.**</b>	<b>40032037.**</b>





## Bredd 1050 mm



Mått B x D x H [mm]	1050 x 400 x 2000	1050 x 400 x 2000	1050 x 400 x 2000
Utrustning	Tomt skåp för individuell utrustning	12x varioSlide 2x hyllor	1x Systainer <sup>3</sup> Organizer M 89 1x Systainer <sup>3</sup> Organizer L 89 1x Systainer <sup>3</sup> M 187, 1x Systainer <sup>3</sup> L 187 6x hyllor
Artikel-nr	<b>40032038.**</b>	<b>40032039.**</b>	<b>40032040.**</b>

## Hyllor för skåp med dörr och väskor

Mått B x D x H [mm]	419 x 345 x 25	530 x 345 x 25	861 x 345 x 25	973 x 345 x 25
Artikel-nr	<b>42101097.51V</b>	<b>42101098.51V</b>	<b>42101099.51V</b>	<b>42101100.51V</b>

	 .11	 .16	 .24	 .19	 .20
<b>Stomme:</b> RAL 7035 – ljusgrå	<b>Topp, botten och front:</b> mer info på sida 21 RAL 5010 – gentianablå   RAL 7035 – ljusgrå   RAL 3004 – purpurrod   RAL 7016 – antracitgrå				<b>Finns i ESD-version</b> RAL 7035 – ljusgrå

# Skåp med dörrar - inklusive bottBoxar

## med 150 bottBoxar



- 2 dörrar med gångjärn med perfo slitsning
- 2 bakväggar med perfo slitsning H 350 mm
- 3 bakväggar med perfo slitsning H 400 mm
- 6 bottBoxar M1 (B 130 x D 100 x H 65)
- 12 bottBoxar L3 (B 264 x D 298 x H 165)
- 18 bottBoxar M3 (B 130 x D 298 x H 165)
- 114 bottBoxar M2 (B 130 x T 198 x H 90)

Mått B x D x H [mm]	1050 x 650 x 2000
Artikel-nr	40021235.**V

## med 52 bottBoxar och 3 utdragslådor



- 2 dörrar med gångjärn med perfo slitsning
- 2 hyllor med effektivt djup 593 mm
- 1 iläggsgolv
- 4 hyllor med effektivt djup 343 mm
- 3 interna draglådor H 125 mm
- 12 bottBoxar L5 (B 264 x D 498 x H 165)
- 16 bottBoxar L3 (B 264 x D 298 x H 165)
- 24 bottBoxar M2 (B 130 x D 198 x H 90)

Mått B x D x H [mm]	1300 x 650 x 2000
Artikel-nr	40022142.**V



# Skåp med dörrar - inklusive bottBoxar

## med 40 bottBoxar



- 2 dörrar med gångjärn med perfo hålbild
- 7 hyllor
- 1 iläggsgolv
- 8 bottBoxar M4 (B 130 x T 398 x H 165)
- 32 bottBoxar L4 (B 264 x D 398 x H 165)

Mått B x D x H [mm]	1300 x 525 x 2000
Artikel-nr	40014071.**V

## med 18 Euroboxar



- 2 dörrar med gångjärn med perfo hålbild
- 5 hyllor
- 1 iläggsgolv
- 6 Euroboxar (B 600 x D 400 x H 120)
- 6 Euroboxar (B 600 x D 400 x H 220)
- 6 Euroboxar (B 600 x D 400 x H 320)

Mått B x D x H [mm]	1300 x 650 x 2000
Artikel-nr	40022066.**V

# Skåp med dörrar - inklusive lådor

## med 4 interna draglådor och bänkskiva



- 2 dörrar med gångjärn med perfo hålbild
- 1 hyllor
- 1 iläggsplatta i multiplexbok (tjocklek 25 mm)
- 4 interna draglådor H 125 mm

Mått B x D x H [mm]	1050 x 650 x 2000
Artikel-nr	40021236.**V

## med 2 interna draglådor



- 2 dörrar med gångjärn med perfo hålbild
- 3 hyllor
- 2 interna draglådor H 125 mm

Mått B x D x H [mm]	1050 x 650 x 2000	1300 x 650 x 2000
Artikel-nr	40021169.**V	40022139.**V





# Skåp med dörrar - inklusive lådor

## med 6 interna draglådor



- 2 dörrar med gångjärn med perfo hålbild
- 2 hyllor
- 3 interna draglådor H 125 mm
- 3 interna draglådor H 175 mm

Mått B x D x H [mm]	1050 x 650 x 2000	1300 x 650 x 2000
Artikel-nr	<b>40021237.**V</b>	<b>40022141.**V</b>

## med 9 interna draglådor



- 2 dörrar med gångjärn med perfo hålbild
- 3 hyllor
- 9 interna draglådor H 125 mm

Mått B x D x H [mm]	1050 x 650 x 2000	1300 x 650 x 2000
Artikel-nr	<b>40021238.**V</b>	<b>40022089.**V</b>

# Skåp med dörrar - inklusive lådor

med mittvägg och 4 interna draglådor



- 2 dörrar med gångjärn med perfo hålbild
- 1 mittvägg
- 6 hyllor
- 1 läggsgolv
- 4 interna draglådor H 175 mm
- för skåpsbredd 1050 mm - 4 x 525 mm
- för skåpsbredd 1300 mm - 4 x 650 mm
- för skåpsbredd 1600 mm - 4 x 800 mm

Mått B x D x H [mm]	1050 x 650 x 2000	1300 x 650 x 2000	1600 x 650 x 2000
Artikel-nr	40021209.**V	40022099.**V	40023013.**V

Systemskåp

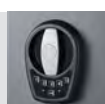

Tillval

# Skåp med dörrar

## Dörrar med gångjärn med perfo slitsning



- Dörrar med gångjärn med perfo slitsning för placering av bott-Boxar och andra smådörlådor
- 2 dörrar med gångjärn
- 4 hyllor

Mått B x D x H [mm]	1050 x 525 x 2000	1050 x 650 x 2000	1300 x 525 x 2000	1300 x 650 x 2000
Antal hyllor	4	4	4	4
Utförande Dörr	perfo slitsning	perfo slitsning	perfo slitsning	perfo slitsning
Artikel-nr	<b>40013058.**V</b>	<b>40021126.**V</b>	<b>40014055.**V</b>	<b>40022056.**V</b>

## Dörrar med gångjärn med makrolonskivor



- Dörrar med gångjärn med makrolonskivor ger snabb översikt av skåpets innehåll utan att skåpet behöver öppnas
- Skåp med makrolonskivor kan inte fås som ESD-variant
- 2 dörrar med gångjärn
- 4 hyllor

Mått B x D x H [mm]	1050 x 525 x 2000	1050 x 650 x 2000	1300 x 525 x 2000	1300 x 650 x 2000
Antal hyllor	4	4	4	4
Utförande Dörr	med makrolonskivor	med makrolonskivor	med makrolonskivor	med makrolonskivor
Artikel-nr	<b>40013064.**V</b>	<b>40021134.**V</b>	<b>40014058.**V</b>	<b>40022060.**V</b>

	.11	.16	.24	.19		.20
<b>Stomme:</b> RAL 7035 – ljusgrå	<b>Topp, botten och front:</b> mer info på sida 21 RAL 5010 – gentianablå   RAL 7035 – ljusgrå	RAL 3004 – purpuröd	RAL 7016 – antracitgrå	<b>Finns i ESD-version</b> RAL 7035 – ljusgrå		

# Skåp med dörrar - inklusive hyllor

## Skåp med dörrar med hyllor

- Universellt lagerskåp med stor förvaringsvolym
- Ergonomisk åtkomst tack vare dörrar med gångjärn med 180° öppningsvinkel
- Dörrar med gångjärn med perfo hålbild för krokar och hållare ur perfo-sortimentet
- Robust hylla i galvaniserad stålplåt med en lastkapacitet upp till 100 kg, fr.o.m. bredd 1600 mm upp till 160 kg



## Höjd 800 mm



Mått B x D x H [mm]	650 x 650 x 800	800 x 525 x 800	800 x 650 x 800
Antal dörrar	1	2	2
Utförande	perfo hålbild	perfo hålbild	perfo hålbild
Antal hyllor	2	2	2
Artikel-nr	<b>40019170.**V</b>	<b>40012121.**V</b>	<b>40020160.**V</b>



Mått B x D x H [mm]	1050 x 525 x 800	1050 x 650 x 800	1300 x 525 x 800	1300 x 650 x 800
Antal dörrar	2	2	2	2
Utförande	perfo hålbild	perfo hålbild	perfo hålbild	perfo hålbild
Antal hyllor	2	2	2	2
Artikel-nr	<b>40013080.**V</b>	<b>40021239.**V</b>	<b>40014068.**V</b>	<b>40022145.**V</b>



# Skåp med dörrar - inklusive hyllor

## Höjd 900 mm



Mått B x D x H [mm]	650 x 650 x 900	800 x 525 x 900	800 x 650 x 900
Antal dörrar	1	2	2
Utförande	perfo hålbild	perfo hålbild	perfo hålbild
Antal hyllor	2	2	2
<b>Artikel-nr</b>	<b>40019173.**V</b>	<b>40012124.**V</b>	<b>40020164.**V</b>



Mått B x D x H [mm]	1050 x 525 x 900	1050 x 650 x 900	1300 x 525 x 900	1300 x 650 x 900
Antal dörrar	2	2	2	2
Utförande	perfo hålbild	perfo hålbild	perfo hålbild	perfo hålbild
Antal hyllor	2	2	2	2
<b>Artikel-nr</b>	<b>40013084.**V</b>	<b>40021244.**V</b>	<b>40014072.**V</b>	<b>40022152.**V</b>

## Höjd 1000 mm



Mått B x D x H [mm]	650 x 650 x 1000	800 x 525 x 1000	800 x 650 x 1000
Antal dörrar	1	2	2
Utförande	perfo hålbild	perfo hålbild	perfo hålbild
Antal hyllor	2	2	2
<b>Artikel-nr</b>	<b>40019171.**V</b>	<b>40012122.**V</b>	<b>40020161.**V</b>

.11

.16

.24

.19



.20

Stomme:

RAL 7035 – ljusgrå

Topp, botten och front: mer info på sida 21

RAL 5010 – gentianablå

RAL 7035 – ljusgrå

RAL 3004 – purpurrod

RAL 7016 – antracitgrå

Finns i ESD-version

RAL 7035 – ljusgrå

# Skåp med dörrar - inklusive hyllor

## Höjd 1000 mm



Mått B x D x H [mm]	1050 x 525 x 1000	1050 x 650 x 1000	1050 x 750 x 1000
Antal dörrar	2	2	2
Utförande	perfo hålbild	perfo hålbild	perfo hålbild
Antal hyllor	2	2	2
<b>Artikel-nr</b>	<b>40013081.**V</b>	<b>40021240.**V</b>	<b>40029111.**V</b>



Mått B x D x H [mm]	1300 x 525 x 1000	1300 x 650 x 1000	1300 x 750 x 1000
Antal dörrar	2	2	2
Utförande	perfo hålbild	perfo hålbild	perfo hålbild
Antal hyllor	2	2	2
<b>Artikel-nr</b>	<b>40014069.**V</b>	<b>40022146.**V</b>	<b>40030095.**V</b>

## Höjd 1200 mm



Mått B x D x H [mm]	1050 x 525 x 1200	1050 x 650 x 1200
Antal dörrar	2	2
Utförande	perfo hålbild	perfo hålbild
Antal hyllor	3	3
<b>Artikel-nr</b>	<b>40013085.**V</b>	<b>40021245.**V</b>

## Höjd 1600 mm



Mått B x D x H [mm]	1050 x 525 x 1600	1050 x 650 x 1600
Antal dörrar	2	2
Utförande	perfo hålbild	perfo hålbild
Antal hyllor	3	3
<b>Artikel-nr</b>	<b>40013086.**V</b>	<b>40021246.**V</b>



# Skåp med dörrar - inklusive hyllor

## Höjd 2000 mm



Mått B x D x H [mm]	800 x 525 x 2000	800 x 650 x 2000
Antal dörrar	2	2
Utförande	perfo hålbild	perfo hålbild
Antal hyllor	4	4
Artikel-nr	<b>40012123.**V</b>	<b>40020162.**V</b>



Mått B x D x H [mm]	1050 x 400 x 2000	1050 x 525 x 2000	1050 x 650 x 2000	1050 x 750 x 2000
Antal dörrar	2	2	2	2
Utförande	perfo hålbild	perfo hålbild	perfo hålbild	perfo hålbild
Antal hyllor	4	4	4	4
Artikel-nr	<b>40005031.**V</b>	<b>40013082.**V</b>	<b>40021241.**V</b>	<b>40029112.**V</b>



Mått B x D x H [mm]	1300 x 525 x 2000	1300 x 650 x 2000	1300 x 750 x 2000
Antal dörrar	2	2	2
Utförande	perfo hålbild	perfo hålbild	perfo hålbild
Antal hyllor	4	4	4
Artikel-nr	<b>40014070.**V</b>	<b>40022147.**V</b>	<b>40030096.**V</b>

# Hängskåp

## dörrar med gångjärn



- Stabil och robust konstruktion i stålplåt
- Bakvägg med perfo-hålbild eller slitsning, beroende på version
- Skåpdörrar4 med perfo-hålbild på insidan
- Effektivt djup: 300 mm



Utförande	hurtsomme	med hylla	med hållarsortiment i 40 delar
Bakvägg	perfo-hålbild	perfo-hålbild	perfo-hålbild
Mått B x D x H [mm]	1050 x 325 x 700	1050 x 325 x 700	1050 x 325 x 700
Artikel-nr	<b>40031053.**V</b>	<b>40031054.**V</b>	<b>40031055.**V</b>



Utförande	hurtsomme	med 18 bottBoxar (18x M3)
Bakvägg	perfo slitsning	perfo slitsning
Mått B x D x H [mm]	1050 x 325 x 700	1050 x 325 x 700
Artikel-nr	<b>40031056.**V</b>	<b>40031070.**V</b>





## uppfällbar lucka



- Luckan fälls uppåt
- Bakvägg med perfo slitsning
- För förvaring av bottBoxar



Utförande	hurtsstomme	med hylla	med 12 bottBoxar (8x M2, 4x M3)
Bakvägg	perfo slitsning	perfo slitsning	perfo slitsning
Mått B x D x H [mm]	800 x 325 x 600	800 x 325 x 600	800 x 325 x 600
<b>Artikel-nr</b>	<b>40031071.**V</b>	<b>40031075.**V</b>	<b>40031072.**V</b>



Utförande	hurtsstomme	med hylla
Bakvägg	perfo-hålbild	perfo-hålbild
Mått B x D x H [mm]	1050 x 325 x 600	1050 x 325 x 600
<b>Artikel-nr</b>	<b>40031085.**V</b>	<b>40031086.**V</b>

## Hyllor för hängskåp

Mått B x D x H [mm]	1050 x 325 x 20	792 x 233 x 20
för systembredd [mm]	1.050	800
<b>Artikel-nr</b>	<b>42101069.51V</b>	<b>42101090.51</b>

	.11	.16	.24	.19	.20
<b>Stomme:</b>	<b>Topp, botten och front:</b> mer info på sida 21				<b>Finns i ESD-version</b>
RAL 7035 – ljusgrå	RAL 5010 – gentianablå	RAL 7035 – ljusgrå	RAL 3004 – purpurrod	RAL 7016 – antracitgrå	RAL 7035 – ljusgrå

# Jalusiskåp

## Systemskåp med rulljalusi av plast



- Högvärdig låscylinder med utbytbar cylinder, inga verktyg krävs
- Kan bestyckas med hyllor, utdragshyllor, interna utdragslådor samt ett omfattande sortiment av bött cubio-tillbehör för skåp
- Viktavlastad rulljalusi – stannar kvar i alla positioner
- Jalusin rullas upp på fjäderaxeln i skåpslocket när det öppnas
- Lättgående glidfunktion tack vare styrskena i aluminium
- Extra handtag mitt på rulljalusin – kan betjänas när man står upp
- Bärkapacitet: upp till 1,5 ton
- Inga störande skåpsdörrar i öppet skick – perfekt för mindre utrymmen

## med hyllor



- 1 jalusi i plast
- 4 hyllor

Mått B x D x H [mm]	1050 x 650 x 2000	1300 x 650 x 2000
Utförande	jalusi	jalusi
Antal hyllor	4	4
Artikel-nr	<b>40201011.**V</b>	<b>40201013.**V</b>



106 Tillbehör för systemskåp från sid 113



cubio PIN på sid 114

# Jalusiskåp



	.11	.16	.24	.19	 .20
<b>Stomme:</b> RAL 7035 – ljusgrå	<b>Topp, botten och front:</b> mer info på sida 21 RAL 5010 – gentanablå	RAL 7035 – ljusgrå	RAL 3004 – purpurröd	RAL 7016 – antracitgrå	Finns i ESD-version RAL 7035 – ljusgrå

# Skåp med skjutdörrar

## Systemskåp med skjutdörrar



- Högvärdig låscylinder med utbytbar cylinder, inga verktyg krävs
- Kan bestyckas med hyllor, utdragshyllor, interna utdragslådor samt ett omfattande sortiment av botten cubio-tillbehör för skåp
- Skjutdörrarna är utrustade med medbringare – det gör att båda dörrbladen kan röra sig samtidigt
- Tyst stängning tack vare mjuka stopp på skjutdörrarna
- Inga störande skåpsdörrar i öppet skick
- Perfekt när utrymmet framför skåpen är begränsat
- Bärkapacitet upp till 1,5 ton
- Stort förvaringsutrymme med maximal nyttovolym
- Öppen ram som mittskiljevägg
- Mittväggen kan bestyckas med utdragshyllor, enkla utdragslådor och hyllor

## med hyllor och mittvägg



- 2 skjutdörrar
- 4 hyllor

Mått B x D x H [mm]

1300 x 650 x 2000

Artikel-nr

40022065.\*\*V



108 Tillbehör för systemskåp från sid 113



cubio PIN på sid 114

## Skåp med skjutdörrar

### med hyllor och mittvägg



- 2 skjutdörrar
- 1 mittvägg
- 1 iläggsgolv
- 6 hyllor
- Systembredd 2x 800 mm

Mått B x D x H [mm]	1600 x 650 x 2000
Artikel-nr	40023008.**V

### med hyllor och mittvägg



- 2 skjutdörrar
- 1 mittvägg
- 1 iläggsgolv
- 8 hyllor
- Systembredd 2x 800 mm

Mått B x D x H [mm]	1600 x 650 x 2000
Artikel-nr	40023009.**V



**Stomme:**

RAL 7035 – ljusgrå

**Topp, botten och front:** mer info på sida 21

RAL 5010 – gentianablå

RAL 7035 – ljusgrå

RAL 3004 – purpurrod

RAL 7016 – antracitgrå

**Finns i ESD-version**

RAL 7035 – ljusgrå

# Skåp med skjutdörrar

## med lådor och mittvägg



- 2 skjutdörrar
- 4 interna draglådor med fronthöjd 125 mm
- 1 mittvägg
- 1 iläggsgolv
- 6 hyllor
- Systembredd 2x 800 mm

Mått B x D x H [mm]	1600 x 650 x 2000
Artikel-nr	40023015.**V



# Skåp med vertikalt utdrag

Höjd 2000 mm



- 2 eller 4 utdragsväggar med perfo hålbild som kan bestyckas på båda sidorna
- Perfekt organisering och översiktlig förvaring
- Stor perfo-yta med minimalt platsbehov
- Effektiv belastning: 120 kg per vertikalt utdrag
- För säker lastning och förflyttning av tunga laster
- Lastsläde med fullt utdrag ger bekväm åtkomst
- Ergonomiskt infällda handtag på varje vertikalt utdrag
- Utdragsspärr som standard – ger högre stabilitet eftersom endast ett vertikalt utdrag kan dras ut åt gången
- Med antingen dörrar med gångjärn eller dörrar med gångjärn och makrolonskivor
- Versionen med makrolonskivor kan inte fås som ESD-variant

Utförande dörrar	Med perfo-hålbild			
	1050 x 650 x 2000		1300 x 650 x 2000	
Mått B x D x H [mm]				
Antal utdragsväggar	2	4	2	4
Största väggyta som kan bestyckas	3,44 m <sup>2</sup>	6,88 m <sup>2</sup>	3,44 m <sup>2</sup>	6,88 m <sup>2</sup>
<b>Artikel-nr</b>	<b>40301007.**V</b>	<b>40301050.**V</b>	<b>40301019.**V</b>	<b>40301023.**V</b>

Utförande dörrar	med makrolonskivor			
	1050 x 650 x 2000		1300 x 650 x 2000	
Mått B x D x H [mm]				
Antal utdragsväggar	2	4	2	4
Största väggyta som kan bestyckas	3,44 m <sup>2</sup>	6,88 m <sup>2</sup>	3,44 m <sup>2</sup>	6,88 m <sup>2</sup>
<b>Artikel-nr</b>	<b>40301008.**V</b>	<b>40301051.**V</b>	<b>40301020.**V</b>	<b>40301024.**V</b>

# Batteriladdningsskåp

## Batteriladdningsskåp



- För central laddning och förvaring och batteridrivna handverktyg
- Ett stabilt vriddlås med 3-punktslåsning skyddar mot obehörig åtkomst och stöld
- Central energiförsörjning via grenuttag med strömbrytare, jordfelsbrytare och kretsbytare
- 2 hålade hyllor med inbyggt grenuttag och kabelhylla för laddning av batterier
- Kabelhylla för dold förvaring av anslutningskablar
- 2 normala hyllor för förvaring av elverktyg och tillbehör
- Upp till 18 anslutningsplatser (230 V) för batteriladdare (beroende på nationell variant)
- Aktiv ventilation tack vare effektiv axialfläkt med filtermatta
- Övertrycksdrift förebygger dammavlagringar i skåpet
- Passande 230 V- och 400 V-kabel kan fås som tillbehör
- Skåpet är förmonterat och klart för anslutning, kabeldragningen på plats genomförs av kunden. Passande stickkontakt (GST18 230V/16A, 3-polig, resp. 400 V/16 A, 5-polig) i leveransomfattningen

Mått B x D x H [mm]	1050 x 400 x 2000	1050 x 400 x 2000	1050 x 400 x 2000	1050 x 400 x 2000
Matningssystem	230 Volt	230 Volt	230 Volt	230 Volt
För stickkontaktsystem	DE (Schuko / Typ F)	CH (Typ J)	FR (Typ E)	DK (Typ K)
Antal anslutningsplatser totalt	16	18	18	18
<b>Artikel-nr</b>	<b>40032031.**V</b>	<b>40032032.**V</b>	<b>40032033.**V</b>	<b>40032034.**V</b>

Mått B x D x H [mm]	1050 x 400 x 2000	1050 x 400 x 2000	1050 x 400 x 2000	1050 x 400 x 2000
Matningssystem	400 Volt	400 Volt	400 Volt	400 Volt
för stickkontaktsystem	DE (Schuko / Typ F)	CH (Typ J)	FR (Typ E)	DK (Typ K)
Antal anslutningsplatser totalt	16	18	18	18
<b>Artikel-nr</b>	<b>40032027.**V</b>	<b>40032028.**V</b>	<b>40032029.**V</b>	<b>40032030.**V</b>

## Passande kabel

Utförande	Jordkontakt, GST18-uttag, 230V/16 A, 3-polig	Jordkontakt, GST18-uttag, 230V/16 A, 3-polig	CEE-kontakt, GST18-uttag, 400 V/16 A, 5-polig	CEE-kontakt, GST18-uttag, 400 V/16 A, 5-polig
Längd [m]	3	5	3	5
<b>Artikel-nr</b>	<b>43503001</b>	<b>43503002</b>	<b>43503005</b>	<b>43503006</b>

Utförande	CH-kontakt typ 25, GST18-uttag, 230V/16 A, 3-polig	CH-kontakt typ 25, GST18-uttag, 230V/16 A, 3-polig	CH-kontakt typ 25, GST18-uttag, 400 V/16 A, 5-polig	CH-kontakt typ 25, GST18-uttag, 400 V/16 A, 5-polig
Längd [m]	3	5	3	5
<b>Artikel-nr</b>	<b>43503012</b>	<b>43503013</b>	<b>43503016</b>	<b>43503017</b>





Batteriladdningsskåp



	.11	.16	.24	.19	.20
--	-----	-----	-----	-----	-----

**Stomme:**

RAL 7035 – ljusgrå

**Topp, botten och front:** mer info på sida 21

RAL 5010 – gentianablå

RAL 7035 – ljusgrå

RAL 3004 – purpuröd

RAL 7016 – antracitgrå

**Finns i ESD-version**

RAL 7035 – ljusgrå

# Tillbehör för systemskåp

## cubioPIN elektroniskt lås för systemskåp



- Elektroniskt kodlås för cubio-skåp med dörrar
- Nyckelfri tilldelning av åtkomsträttigheter
- Upplåsning genom inmatning av kod
- Låsning genom vridning av låset
- PreLock-funktion för att öppna och stänga utan kod
- Upp till 100 personliga 4- till 8-siffriga pinkoder kan programmeras
- Tilldelning och borttagning av åtkomstbehörigheter via masterkod och PUK
- Energiförsörjning med tre 1,5 V AA-batterier, i leveransomfattningen
- Batteriernas livslängd är upp till 5 år
- Varning när batteriet är svagt
- Kan utan problem installeras i befintliga skåp med dörrar

Utförande	cubioPIN för skåp med dörrar	cubioPIN för skåp med dörrar för eftermontering i befintliga skåp
Artikel-nr	<b>12602063.90M</b>	<b>12602063.90V</b>

## Klädstång



- Sätts fast i hållare på gavlarna
- Justerbar i höjdded i steg om 25 mm
- Justerbar i djupled i steg om 100 mm
- Klädhängare kan användas från och med ett skåpsdjup på 650 mm
- Sats med 6 krokar ingår
- Färger:
- Stång: eloxerat aluminium
- Krokar: glansförzinkat stål

för systembredd [mm]	1.050		1.300	
för systemdjup [mm]	525	650	525	650
Artikel-nr	<b>41010045.16V</b>	<b>41010046.16V</b>	<b>41010049.16V</b>	<b>41010050.16V</b>

## Tillbehör för systemskåp

### Bakväggspanel med perfo-hålbild

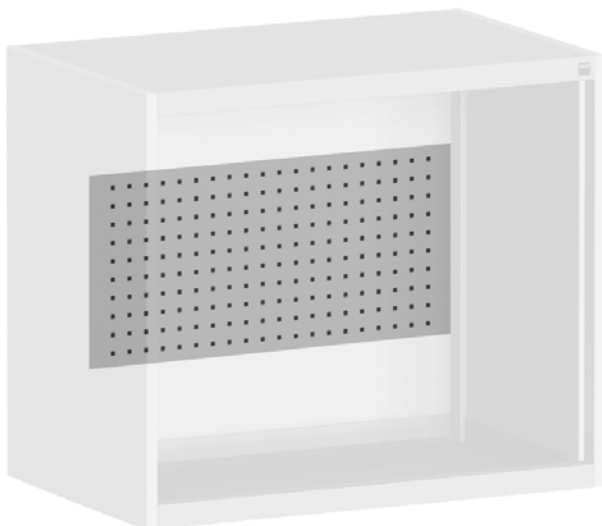

- För att fästa perfo-hållare
- Montering bakom hyllor, intern draglåda, kan fås med iläggsplatta i multiplexbok och utdragshylla
- Max. planerbar monteringshöjd = höjd stomme - 100 mm
- Även enskilda perfo verktygspaneler kan monteras
- Färg: ljusgrå (RAL 7035)

För systembredd [mm]	1.050	1.050	1.050	1.300	1.300	1.300
Tavlans höjd [mm]	350	400	450	350	400	450
<b>Artikel-nr</b>	<b>43005004.16M</b>	<b>43005005.16M</b>	<b>43005006.16M</b>	<b>43005007.16M</b>	<b>43005008.16M</b>	<b>43005009.16M</b>

### Bakväggspanel med perfo slitsning

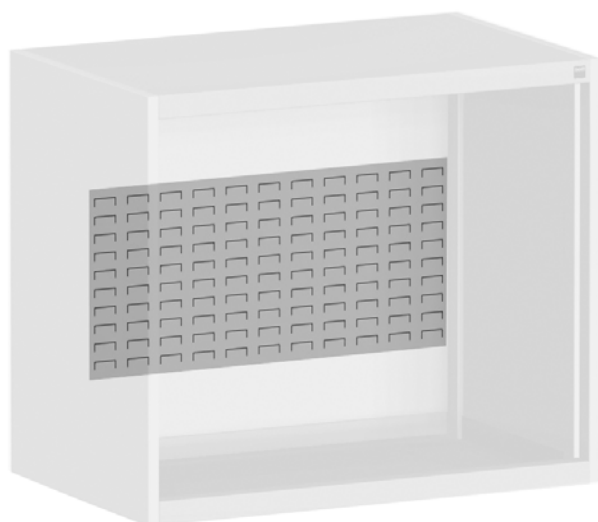

- För bottBoxar och transparenta plastbackar
- Hyllor kan endast sättas i framför bakväggspaneler i höjd med fogkanten mellan två bakväggspaneler
- Kan inte monteras bakom intern draglåda eller fås med iläggsplatta i multiplexbok
- Max. planerbar monteringshöjd = höjd stomme - 100 mm
- Även enskilda perfo paneler kan monteras
- Färg: ljusgrå (RAL 7035)

För systembredd [mm]	1.050	1.050	1.300	1.300
Tavlans höjd [mm]	350	400	350	400
<b>Artikel-nr</b>	<b>43005013.16M</b>	<b>43005014.16M</b>	<b>43005016.16M</b>	<b>43005017.16M</b>

## Tillbehör för verkstadsskåp med lådor

### Individuellt lås för varje utdragslåda



- De enskilda utdragslådorna kan låsas för sig i tillägg till centrallåset för extra säkerhet
- Perfekt för utbildningsverkstäder, för förvaring av högvärdiga verktyg eller personliga värdesaker
- Utbytbara cylindrar, låses och låses upp med olika nycklar
- Låssystem som tillval



Artikel-nr

12602048.10M

### Skydd mot åtkomst för utdragslådor med individuella lås



- Skiljeplåtar mellan lådornas nivåer förhindrar att man kan komma åt innehållet i utdragslådan undertill från en öppen utdragslåda
- Endast möjligt från en lådhöjd på 100 mm



Systemmått B x D [mm]

525 x 525

525 x 650

650 x 650

Artikel-nr

42104003.51M

42104004.51M

42104007.51M

## Tillbehör till lådhurtsar och systemskåp

### Nycklar och lås för mekaniska låssystem



- Ange låsnummer
- Material: mässing, glansförnicklat



Utförande	Reservnyckel	Cylinderlås	Utbytbar cylinder inkl. 2 nycklar
Artikel-nr.	<b>12603016.51V</b>	<b>12603018.51V</b>	<b>12602039.51V</b>



# Tillbehör till lådhurtsar och systemskåp

## Iläggsgolv



- Placeras nedtill i stommen
- Jämn yta gör det enkelt att sätta i och ta ut föremål
- Höjd: 64 mm
- Yta: galvaniserad

För systembredd [mm]	525	525	650	650	800
För systemdjup [mm]	525	650	525	650	525
<b>Artikel-nr.</b>	<b>42101030.51M</b>	<b>42101031.51M</b>	<b>42101034.51M</b>	<b>42101035.51M</b>	<b>42101038.51M</b>

för systembredd [mm]	800	1.050	1.050	1.300	1.300
för systemdjup [mm]	650	750	650	750	650
<b>Artikel-nr.</b>	<b>42101039.51M</b>	<b>42101044.51M</b>	<b>42101043.51M</b>	<b>42101048.51M</b>	<b>42101047.51M</b>

## Hyllor



- Två monteringsvinklar för montering i 25 mm avstånd
- Lastkapacitet: 100 kg, fr.o.m. bredd 1300 mm 160 kg
- Yta: galvaniserad

För systembredd [mm]	525	525	650	650	800
För systemdjup [mm]	525	650	525	650	525
<b>Artikel-nr.</b>	<b>42101006.51M</b>	<b>42101007.51M</b>	<b>42101010.51M</b>	<b>42101011.51M</b>	<b>42101014.51M</b>

För systembredd [mm]	800	1.050	1.050	1.300	1.300
För systemdjup [mm]	650	750	650	750	650
<b>Artikel-nr.</b>	<b>42101015.51M</b>	<b>42101020.51M</b>	<b>42101019.51M</b>	<b>42101024.51M</b>	<b>42101023.51M</b>

# Tillbehör till lådhurtsar och systemskåp

## Utdragshyllor



- Med upphöjd kant på 3 sidor
- För systemdjup 650 mm
- Monteras i ett avstånd på 25 mm
- Skenor för normallast 75 kg bärkapacitet, fullt utdrag
- Lastsläde 200 kg bärkapacitet, fullt utdrag
- Färg: ljusgrå (RAL 7035)

För systembredd [mm]	525	650	800	800
Utförande	Normal last	Normal last	Normal last	Tung last
Höjd [mm]	50	50	50	75
<b>Artikel-nr.</b>	<b>40522083.16M</b>	<b>40522085.16M</b>	<b>40522087.16M</b>	<b>40522088.16M</b>

För systembredd [mm]	1.050	1.050	1.300	1.300
Utförande	Normal last	Tung last	Normal last	Tung last
Höjd [mm]	50	75	50	75
<b>Artikel-nr.</b>	<b>40522089.16M</b>	<b>40522090.16M</b>	<b>40522091.16M</b>	<b>40522092.16M</b>



# Tillbehör till lådhurtsar och systemskåp

## Intern draglåda



- Utdragslåda för individuell bestyckning av en tom stomme
- för systembredd 650 mm
- Skenor för normallast 75 kg bärkapacitet, fullt utdrag
- Lastsläde 200 kg bärkapacitet, fullt utdrag
- Färg: ljusgrå (RAL 7035)

För systembredd [mm]	525	525	650	650
Utförande	Normallast	Normallast	Normallast	Normallast
Höjd [mm]	125	175	125	175
<b>Artikel-nr.</b>	<b>40522029.16M</b>	<b>40522031.16M</b>	<b>40522033.16M</b>	<b>40522035.16M</b>

För systembredd [mm]	800	800	800	800
Utförande	Normallast	Tung last	Normallast	Tung last
Höjd [mm]	125	125	175	175
<b>Artikel-nr.</b>	<b>40522037.16M</b>	<b>40522038.16M</b>	<b>40522039.16M</b>	<b>40522040.16M</b>

För systembredd [mm]	1.050	1.050	1.050	1.050
Utförande	Normallast	Tung last	Normallast	Tung last
Höjd [mm]	125	125	175	175
<b>Artikel-nr.</b>	<b>40522041.16M</b>	<b>40522042.16M</b>	<b>40522043.16M</b>	<b>40522044.16M</b>

För systembredd [mm]	1.300	1.300	1.300	1.300
Utförande	Normallast	Tung last	Normallast	Tung last
Höjd [mm]	125	125	175	175
<b>Artikel-nr.</b>	<b>40522045.16M</b>	<b>40522046.16M</b>	<b>40522047.16M</b>	<b>40522048.16M</b>



# Tillbehör till lådhurtsar och systemskåp

## Skåpskåpa med 4-sidig raskant



- För montering på skåpslocket
- Integrerad, glidsäker plastbeläggning
- Höjd: 15 mm
- Färger skydd: ljusgrå (RAL 7035) beläggning: svart

För systembredd [mm]	525	525	650
För systemdjup [mm]	525	650	650
<b>Artikel-nr</b>	<b>42102005.16M</b>	<b>42102006.16M</b>	<b>42102008.16M</b>

För systembredd [mm]	800	800	800
För systemdjup [mm]	525	650	750
<b>Artikel-nr</b>	<b>42102011.16M</b>	<b>42102012.16M</b>	<b>42102013.16M</b>

För systembredd [mm]	1.050	1.050	1.050
För systemdjup [mm]	525	650	750
<b>Artikel-nr</b>	<b>42102015.16M</b>	<b>42102016.16M</b>	<b>42102017.16M</b>

För systembredd [mm]	1.300	1.300	1.300
För systemdjup [mm]	525	650	750
<b>Artikel-nr</b>	<b>42102019.16M</b>	<b>42102020.16M</b>	<b>42102021.16M</b>

# Tillbehör till lådhurtsar och systemskåp

## Trucksockel

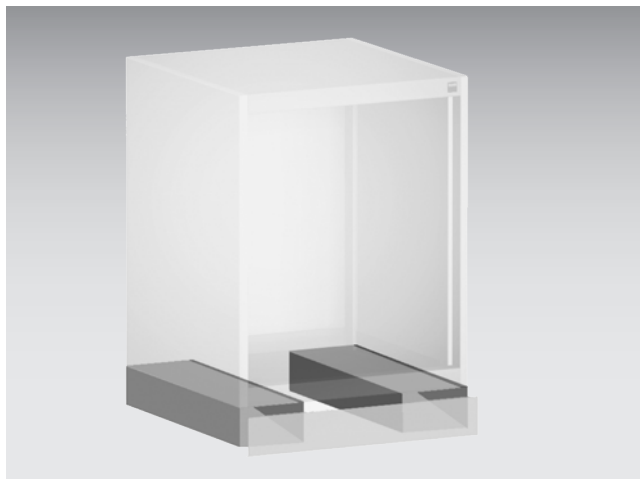

- 2 tvärbalkar för montering nedtill i stommen
- Med avtagbar frontpanel
- Höjd: 100 mm
- Lastkapacitet: 1 ton
- Färg: ljusgrå (RAL 7035)



För systembredd [mm]	650	800	800	800
För systemdjup [mm]	650	525	650	750
<b>Artikel-nr</b>	<b>41430008.16M</b>	<b>41430005.16M</b>	<b>41430009.16M</b>	<b>41430013.16M</b>

För systembredd [mm]	1.050	1.050	1.050
För systemdjup [mm]	525	650	750
<b>Artikel-nr</b>	<b>41430006.16M</b>	<b>41430010.16M</b>	<b>41430014.16M</b>

För systembredd [mm]	1.300	1.300	1.300
För systemdjup [mm]	525	650	750
<b>Artikel-nr</b>	<b>41430007.16M</b>	<b>41430011.16M</b>	<b>41430015.16M</b>

## Sockelpanel för trucksockel



- Höjd: 100 mm
- Färg: ljusgrå

För systembredd [mm]	650	800	1.050	1.300
<b>Artikel-nr</b>	<b>41430132.16V</b>	<b>41430133.16V</b>	<b>41430134.16V</b>	<b>41430135.16V</b>

# Tillbehör till lådhurtsar och systemskåp

## Platta för ståfot



- 4 tvärbalkar för montering nedtill i stommen
- Grundhöjd: 50 mm
- 4 ställfötter som kan ställas in från 0 till +40 mm
- Kan monteras i golvet
- Lastkapacitet: 1 ton
- Färg: svartgrå

För systembredd [mm]	525		650	
För systemdjup [mm]	525	650	525	650
<b>Artikel-nr</b>	<b>41430086.70M</b>	<b>41430087.70M</b>	<b>41430089.70M</b>	<b>41430090.70M</b>

För systembredd [mm]	800		
För systemdjup [mm]	525	650	750
<b>Artikel-nr</b>	<b>41430092.70M</b>	<b>41430093.70M</b>	<b>41430094.70M</b>

För systembredd [mm]	1.050			
För systemdjup [mm]	400	525	650	750
<b>Artikel-nr</b>	<b>41430095.70M</b>	<b>41430096.70M</b>	<b>41430097.70M</b>	<b>41430098.70M</b>

För systembredd [mm]	1.300			1.600
För systemdjup [mm]	525	650	750	650
<b>Artikel-nr</b>	<b>41430099.70M</b>	<b>41430100.70M</b>	<b>41430101.70M</b>	<b>41430103.70M</b>

# Tillbehör till lådhurtsar och systemskåp

## Sockel med tätlist



- 4 tvärbalkar för montering nedtill i stommen
- med panel och läpptätning
- Grundhöjd: 50 mm
- 4 ställfötter som kan ställas in från 0 till +20 mm
- Kan monteras i golvet
- Lastkapacitet: 1 ton
- Färg: svartgrå



för systembredd [mm]	525		650	
för systemdjup [mm]	525	650	525	650
<b>Artikel-nr</b>	<b>41430107.70M</b>	<b>41430108.70M</b>	<b>41430110.70M</b>	<b>41430111.70M</b>

för systembredd [mm]	800		
för systemdjup [mm]	525	650	750
<b>Artikel-nr</b>	<b>41430113.70M</b>	<b>41430114.70M</b>	<b>41430115.70M</b>

för systembredd [mm]	1.050			
för systemdjup [mm]	400	525	650	750
<b>Artikel-nr</b>	<b>41430116.70M</b>	<b>41430117.70M</b>	<b>41430118.70M</b>	<b>41430119.70M</b>

för systembredd [mm]	1.300			1.600
för systemdjup [mm]	525	650	750	650
<b>Artikel-nr</b>	<b>41430120.70M</b>	<b>41430121.70M</b>	<b>41430122.70M</b>	<b>41430124.70M</b>

# Tillbehör till lådhurtsar och systemskåp



# Arbetsbänkar

System- och arbetsbänkar



# Arbetsbänkar



## Påbyggnad för skivor till arbetsbänk

- Modulära avero monteringsramar med en mängd avero-tillbehör
- perfo påbyggnadsram för förvaring av material och verktyg



## Element

- Stomme kan fås som stationär eller mobil version
- Stationär eller mobil stomme
- Höjdställning (tillval) för anpassning av arbetsprocessen
- Massiv bänkskiva i rödbok eller multiplex-bok, oljad – tjocklek 40 mm
- Lastkapacitet upp till 1,2 ton
- Levereras i monterat skick



## Utdragslådor

- Alla utdragslådor med fullt utdrag och 40 mm överutdrag
- Skenor för normallast med 75 kg bärkapacitet
- Ergonomiskt handtag för åtkomst upp- och nedifrån
- Hyllor och utdragshyllor för versioner med dörr med gångjärn



## Tillbehör

- perfo sidopanel
- Borstmatta för arbetsytan
- Raskant för bänkskiva

# Arbetsbänkar

## Bredd 1500 mm



- 3 utdragslådor med skenor för normallast (b 1300 x d 650 mm)

Mått B x D x H [mm]	1500 x 750 x 840	1500 x 750 x 840
Antal utdragslådor	3	3
Fronthöjd [mm]	2x150, 1x200	2x150, 1x200
Lastkapacitet [kg]	1.200	1.200
Arbetskiva	röd bok	Multiplex
Artikel-nr	<b>41002168.**V</b>	<b>41002169.**V</b>

## Bredd 1500 mm



- 3 utdragslådor med skenor för normallast (b 650 x d 650 mm)
- 1 dörr med gångjärn, höjd 500 mm
- 1 hylla

Mått B x D x H [mm]	1500 x 750 x 840	1500 x 750 x 840
Antal utdragslådor	3, 1 dörr	3, 1 dörr
Fronthöjd [mm]	2x150, 1x200, 1x500	2x150, 1x200, 1x500
Lastkapacitet [kg]	1.200	1.200
Arbetskiva	Multiplex	röd bok
Artikel-nr	<b>41002025.**V</b>	<b>41002026.**V</b>

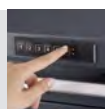



## Bredd 1500 mm



- 6 utdragslådor med skenor för normallast (b 650 x d 650 mm)

Mått B x D x H [mm]	1500 x 750 x 840	1500 x 750 x 840
Antal utdragslådor	6	6
Fronthöjd [mm]	4x150, 2x200	4x150, 2x200
Lastkapacitet [kg]	1.200	1.200
Arbetskiva	röd bok	Multiplex
Artikel-nr	<b>41002032.**V</b>	<b>41002031.**V</b>

## Bredd 1500 mm



- 2 utdragslådor med skenor för normallast (b 650 x d 650 mm)
- 2 dörrar med gångjärn, höjd 350 mm

Mått B x D x H [mm]	1500 x 750 x 840	1500 x 750 x 840
Antal utdragslådor	2, 2 Skåpsdörrar	2, 2 Skåpsdörrar
Fronthöjd [mm]	2x150, 2x350	2x150, 2x350
Lastkapacitet [kg]	1.200	1.200
Arbetskiva	röd bok	Multiplex
Artikel-nr	<b>41002029.**V</b>	<b>41002028.**V</b>

.11

.16

.24

.19

## Stomme:

RAL 7035 – ljusgrå

## Topp, botten och front: mer info på sida 21

RAL 5010 – gentianablå

RAL 7035 – ljusgrå

RAL 3004 – purpurrod

RAL 7016 – antracitgrå

# Arbetsbänkar

## Bredd 2000 mm



- 6 utdragslådor med skenor för normallast (b 650 x d 650 mm)
- 1 tillbakaskjutet golv

Mått B x D x H [mm]	2000 x 750 x 840	2000 x 750 x 840
Antal utdragslådor	6	6
Fronthöjd [mm]	4x150, 2x200	4x150, 2x200
Lastkapacitet [kg]	1.000	1.000
Arbetsskiva	röd bok	Multiplex
Artikel-nr	<b>41002074.**V</b>	<b>41002073.**V</b>

## Bredd 2000 mm



- 3 utdragslådor med skenor för normallast (b 650 x d 650 mm)
- 1 dörr med gångjärn, höjd 500 mm
- 1 hylla
- 1 tillbakaskjutet golv

Mått B x D x H [mm]	2000 x 750 x 840	2000 x 750 x 840
Antal utdragslådor	3, 1 dörr	3, 1 dörr
Fronthöjd [mm]	2x150, 1x200, 1x500	2x150, 1x200, 1x500
Lastkapacitet [kg]	1.000	1.000
Arbetsskiva	röd bok	Multiplex
Artikel-nr	<b>41002071.**V</b>	<b>41002070.**V</b>

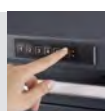

## Bredd 2000 mm



- 3 utdragslådor med skenor för normallast (b 650 x d 650 mm)
- 2 dörrar med gångjärn, höjd 500 mm
- 2 hylla

Mått B x D x H [mm]	2000 x 750 x 840	2000 x 750 x 840
Antal utdragslådor	3, 2 Skåpsdörrar	3, 2 Skåpsdörrar
Fronthöjd [mm]	2x150, 1x200, 2x500	2x150, 1x200, 2x500
Lastkapacitet [kg]	1.000	1.000
Arbetskiva	röd bok	Multiplex
Artikel-nr	<b>41002056.**V</b>	<b>41002055.**V</b>

## Bredd 2000 mm



- 4 utdragslådor med skenor för normallast (b 650 x d 650 mm)
- 1 dörr med gångjärn, höjd 350 mm
- 1 hylla

Mått B x D x H [mm]	2000 x 750 x 840	2000 x 750 x 840
Antal utdragslådor	4, 1 dörr	4, 1 dörr
Fronthöjd [mm]	3x150, 1x200, 1x350	3x150, 1x200, 1x350
Lastkapacitet [kg]	1.000	1.000
Arbetskiva	röd bok	Multiplex
Artikel-nr	<b>41002059.**V</b>	<b>41002058.**V</b>

.11

.16

.24

.19

## Stomme:

RAL 7035 – ljusgrå

## Topp, botten och front: mer info på sida 21

RAL 5010 – gentianablå

RAL 7035 – ljusgrå

RAL 3004 – purpurrod

RAL 7016 – antracitgrå

# Mobila arbetsbänkar

## Bredd 1500 mm



- 3 utdragslådor med skenor för normallast (b 650 x d 650 mm)
- 1 dörr med gångjärn, höjd 500 mm
- 1 hylla
- 4 länkhjul med stopp

Mått B x D x H [mm]	1500 x 750 x 840	1500 x 750 x 840
Antal utdragslådor	3, 1 dörr	3, 1 dörr
Fronthöjd [mm]	2x150, 1x200, 1x500	2x150, 1x200, 1x500
Lastkapacitet [kg]	300	300
Arbetsskiva	röd bok	Multiplex
<b>Artikel-nr</b>	<b>41002101.**V</b>	<b>41002100.**V</b>

## Bredd 1500 mm



- 6 utdragslådor med skenor för normallast (b 650 x d 650 mm)
- 4 länkhjul med stopp

Mått B x D x H [mm]	1500 x 750 x 840	1500 x 750 x 840
Antal utdragslådor	6	6
Fronthöjd [mm]	4x150, 2x200	4x150, 2x200
Lastkapacitet [kg]	300	300
Arbetsskiva	röd bok	Multiplex
<b>Artikel-nr</b>	<b>41002107.**V</b>	<b>41002106.**V</b>

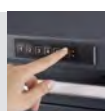

# Mobila arbetsbänkar

## Bredd 2000 mm



- 5 utdragslådor med skenor för normallast (b 650 x d 650 mm)
- 2 dörrar med gångjärn, höjd 350 mm
- 4 länkhjul med stopp

Mått B x D x H [mm]	2000 x 750 x 840	2000 x 750 x 840
Antal utdragslådor	5, 2 Skåpsdörrar	5, 2 Skåpsdörrar
Fronthöjd [mm]	4x150, 1x200, 2x350	4x150, 1x200, 2x350
Lastkapacitet [kg]	300	300
Arbetskiva	röd bok	Multiplex
Artikel-nr	<b>41002134.**V</b>	<b>41002133.**V</b>

## Bredd 2000 mm



- 3 utdragslådor med skenor för normallast (b 650 x d 650 mm)
- 2 dörrar med gångjärn, höjd 500 mm
- 2 hylla
- 4 länkhjul med stopp

Mått B x D x H [mm]	2000 x 750 x 840	2000 x 750 x 840
Antal utdragslådor	3, 2 Skåpsdörrar	3, 2 Skåpsdörrar
Fronthöjd [mm]	2x150, 1x200, 2x500	2x150, 1x200, 2x500
Lastkapacitet [kg]	300	300
Arbetskiva	röd bok	Multiplex
Artikel-nr	<b>41002125.**V</b>	<b>41002124.**V</b>

# Systemarbetsbänkar

System- och arbetsbänkar



# Systemarbetsbänkar



## Påbyggnader till arbetsbänkar

- Modulära avero monteringsram med en mängd avero-tillbehör
- perfo påbyggnadsram för förvaring av material och verktyg



## Arbetsplatser, 6-kantiga

- Perfekt för utbildningsverkstäder och skolor
- Kan utökas med energi- och tryckluftsförsörjning



## Tillbehör

- Perfo paneler, perfo bakväggar
- Hyllor
- Borstunderlägg
- Avslutning för arbetsskivor



## Element

- Stommsystem för anordning av arbetsbänkar separat eller på rad
- Lastkapacitet upp till 2,0 ton (alla belastningsuppgifter gäller endast med ytterligare fastskruvade ben till arbetsbänk)
- Massiv bänkskiva i rödbok eller multiplex-bok, oljad – tjocklek 40 mm
- Mobila ben till arbetsbänk med justerbar höjd



## Utdragslådor

- Alla utdragslådor med fullt utdrag och 40 mm överutdrag
- Skenor för normallast med 75 kg bärlastkapacitet
- Lastsläde med 200 kg bärlastkapacitet
- Elektroniskt låssystem cubioPIN som tillval
- Ergonomiskt handtag för åtkomst upp- och nedifrån
- Hyllor och utdragshyllor för underskåp i arbetsbänkar med dörr med gångjärn

# Systemarbetsbänkar

## Kompleta varianter med monteringsram och 2 svängramar



- Systemarbetsbänk 2000 x 750 mm
- Fotelement med justerbar höjd
- Bänkskiva i multiplex-bok
- Central monteringsram bredd 900 mm med: perfo verktygspanel, hylla med 6x bottBox M3, överliggare med belysningsskena eco (28W)
- Svängram i sidan med: 2x hyllor med 4x bottBox M3, 2x perfo verktygspaneler
- Version med verkstadsskåp med lådor som tillval



För konfigurationer med lysrör krävs också en GST-18 kompatibel kabel

Mått B x D [mm]	2000 x 750	2000 x 750
Arbetshöjd bordsskiva från-till [mm]	740 - 1.140	740 - 1.140
Total höjd från-till [mm]	2.097 - 2.497	2.097 - 2.497
Utförande	Utan verkstadsskåp med lådor	Med verkstadsskåp med lådor
Antal utdragslådor	–	2
Fronthöjd [mm]	–	2x150
Tvärbalkar nedtill	Ja	Ja
Lastkapacitet [kg]	800	800
Arbetsplattor	Multiplex	Multiplex
<b>Artikel-nr</b>	<b>41003558.16V</b>	<b>41003563.16V</b>

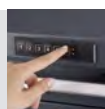



# Systemarbetsbänkar

## Kompletta varianter med påbyggnadsram och perfo slitsade verktygspaneler



- Systemarbetsbänk 2000 x 750 mm
- Fotelement som kan justeras i höjden
- Bänkskiva i multiplexbok
- Central monteringsram bredd 1800 mm med:perfo verktygspanel, hylla med 13x bottBox M3
- Utförande med verkstadsskåp med lådor som tillval



Mått B x D [mm]	2000 x 750	2000 x 750
Arbetshöjd bordsskiva från-till [mm]	740 - 1.140	740 - 1.140
Total höjd från-till [mm]	2.097 - 2.497	2.097 - 2.497
Utförande	Utan verkstadsskåp med lådor	Med verkstadsskåp med lådor
Antal utdragslådor	–	2
Fronthöjd [mm]	–	2x150
Tvärbalkar nedtill	Ja	Ja
Lastkapacitet [kg]	800	800
Arbetsplattor	Multiplex	Multiplex
<b>Artikel-nr</b>	<b>41003556.16V</b>	<b>41003561.16V</b>



# Systemarbetsbänkar

## Kompletta varianter med monteringsram och svängram



- Systemarbetsbänk 2000 x 750 mm
- Fotelement som kan justeras i höjden
- Bänkskiva i multiplexbok
- Monteringsram bredd 1350 mm med:perfo verktygspanel, hylla med 10x bottBox M3
- Svängram i sidan med: Hyllor med 4x bottBox M3 perfo verktygspaneler
- Utförande med verkstadsskåp med lådor som tillval



Mått B x D [mm]	2000 x 750	2000 x 750
Arbets höjd bordsskiva från-till [mm]	740 - 1.140	740 - 1.140
Total höjd från-till [mm]	2.097 - 2.497	2.097 - 2.497
Utförande	Utan verkstadsskåp med lådor	Med verkstadsskåp med lådor
Antal utdragslådor	-	2
Fronthöjd [mm]	-	2x150
Tvärbalkar nedtill	Ja	Ja
Lastkapacitet [kg]	800	800
Arbetsplattor	Multiplex	Multiplex
<b>Artikel-nr</b>	<b>41003557.16V</b>	<b>41003562.16V</b>

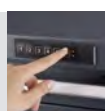

## Kompletta varianter med påbyggnadsram och perfo slitsade verktygspaneler



- Systemarbetsbänk 2000 x 750 mm
- Fotelement som kan justeras i höjden
- Bänkskiva i multiplexbok
- Påbyggnadsram med: perfo slitsad verktygspanel, 8x bottBox M1, 16x bottBox M2, 12x bottBox M3
- Utförande med verkstadsskåp med lådor som tillval



Mått B x D [mm]	2000 x 750	2000 x 750
Arbets höjd bordsskiva från-till [mm]	740 - 1.140	740 - 1.140
Total höjd från-till [mm]	1.220 - 1.620	1.220 - 1.620
Utförande	Utan verkstadsskåp med lådor	Med verkstadsskåp med lådor
Antal utdragslådor	–	2
Fronthöjd [mm]	–	2x150
Tvärbalkar nedtill	Ja	Ja
Lastkapacitet [kg]	800	800
Arbetsplattor	Multiplex	Multiplex
<b>Artikel-nr</b>	<b>41003555.16V</b>	<b>41003560.16V</b>

# Systemarbetsbänkar

## Kompleta varianter med påbyggnadsram och perfo verktygspaneler



- Systemarbetsbänk 2000 x 750 mm
- Fotelement som kan justeras i höjden
- Bänkskiva i multiplexbok
- Påbyggnadsram med perfo kroksats i 11 delar
- Utförande med verkstadsskåp med lådor som tillval



Mått B x D [mm]	2000 x 750	2000 x 750
Arbetshöjd bordsskiva från-till [mm]	740 - 1.140	740 - 1.140
Total höjd från-till [mm]	1220 - 1620	1220 - 1620
Utförande	Utan verkstadsskåp med lådor	Med verkstadsskåp med lådor
Antal utdragslådor	–	2
Fronthöjd [mm]	–	2x150
Tvärbalkar nedtill	Ja	Ja
Lastkapacitet [kg]	800	800
Arbetsplattor	Multiplex	Multiplex
<b>Artikel-nr</b>	<b>41003554.16V</b>	<b>41003559.16V</b>

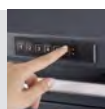

## Systemarbetsbänkar med hydraulisk höjdställning och elmotor



- Stort höjdställningsområde på 380 mm för en optimal arbetshöjd
- Hydraulisk höjdställning med elmotor, regleras på manöverpanel
- För skydda manöverpanelen mot skador kan man skjuta in den bakom arbetsbänkens framkant
- Inkl. fotplattor för att fästa arbetsbänken på golvet
- Stabil underkonstruktion
- Lastkapacitet: 400 kg
- Stativets mått är anpassade till standardarbetsbänkar, hyllor i stålplåt eller trä kan användas
- Bänkskiva 40 mm, oljad

Mått B x D [mm]	1500 x 750	1500 x 750
Arbets höjd bordsskiva från-till [mm]	680-1060	680-1060
Tvärbalkar nedtill	Ja	Ja
Lastkapacitet [kg]	400	400
Arbetsplattor	röd bok	Multiplex
<b>Artikel-nr</b>	<b>41003308.16V</b>	<b>41003307.16V</b>

## Systemarbetsbänkar med hydraulisk höjdställning och handvev



- Stort höjdställningsområde på 380 mm för en optimal arbetshöjd
- Mycket enkel hydraulisk höjdställning med handvev, lastoberoende
- För skydda handveven mot skador kan man fälla in den bakom arbetsbänkens framkant
- Inkl. fotplattor för att fästa arbetsbänken på golvet
- Stabil underkonstruktion
- Lastkapacitet: 400 kg
- Stativets mått är anpassade till standardarbetsbänkar, hyllor i stålplåt eller trä kan användas
- Bänkskiva 40 mm, oljad

Mått B x D [mm]	1500 x 750	1500 x 750
Arbets höjd bordsskiva från-till [mm]	680-1060	680-1060
Tvärbalkar nedtill	Ja	Ja
Lastkapacitet [kg]	400	400
Arbetsplattor	röd bok	Multiplex
<b>Artikel-nr</b>	<b>41003306.16V</b>	<b>41003305.16V</b>

# Systemarbetsbänkar

System- och arbetsbänkar



142

Tillbehör för system och arbetsbänkar  
finns från sid 148

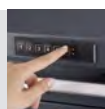

cupio PIN sid 26

Tillval

## Systemarbetsbänk med justerbar arbetshöjd



■ 2 fotelement med justerbar höjd



Mått B x D [mm]	1500 x 750	1500 x 750	1500 x 750	1500 x 750
Arbets höjd bordsskiva från-till [mm]	740 - 1.140	740 - 1.140	740 - 1.140	740 - 1.140
Tvärbalkar nedtill	Nej	Nej	Ja	Ja
Lastkapacitet [kg]	500	500	800	800
Arbets skiva	Multiplex	röd bok	Multiplex	röd bok
<b>Artikel-nr</b>	<b>41003109.16V</b>	<b>41003110.16V</b>	<b>41003118.16V</b>	<b>41003119.16V</b>



Mått B x D [mm]	2000 x 750	2000 x 750	2000 x 750	2000 x 750
Arbets höjd bordsskiva från-till [mm]	740 - 1.140	740 - 1.140	740 - 1.140	740 - 1.140
Tvärbalkar nedtill	Nej	Nej	Ja	Ja
Lastkapacitet [kg]	500	500	800	800
Arbets skiva	Multiplex	röd bok	Multiplex	röd bok
<b>Artikel-nr</b>	<b>41003205.16V</b>	<b>41003206.16V</b>	<b>41003214.16V</b>	<b>41003215.16V</b>

# Systemarbetsbänkar

## Systemarbetsbänk med justerbar arbetshöjd



- 2 fotelement med justerbar höjd och 4 länkhjul med stopp



Mått B x D [mm]	1500 x 750	1500 x 750	2000 x 750	2000 x 750
Arbetshöjd bordsskiva från-till [mm]	740 - 1.140	740 - 1.140	740 - 1.140	740 - 1.140
Antal utdragslådor	3	3	3	3
Fronthöjd [mm]	2x75, 1x150	2x75, 1x150	2x75, 1x150	2x75, 1x150
Tvärbalkar nedtill	Nej	Nej	Nej	Nej
Lastkapacitet [kg]	500	500	500	500
Arbetskiva	röd bok	Multiplex	röd bok	Multiplex
<b>Artikel-nr</b>	<b>41003471.19V</b>	<b>41003536.19V</b>	<b>41003473.19V</b>	<b>41003537.19V</b>



Mått B x D [mm]	1500 x 750	1500 x 750	2000 x 750	2000 x 750
Arbetshöjd bordsskiva från-till [mm]	740 - 1.140	740 - 1.140	740 - 1.140	740 - 1.140
Antal utdragslådor	4	4	4	4
Fronthöjd [mm]	2x75, 1x150, 1x200	2x75, 1x150, 1x200	2x75, 1x150, 1x200	2x75, 1x150, 1x200
Tvärbalkar nedtill	Ja	Ja	Ja	Ja
Lastkapacitet [kg]	800	800	800	800
Arbetskiva	röd bok	Multiplex	röd bok	Multiplex
<b>Artikel-nr</b>	<b>41003167.19V</b>	<b>41003166.19V</b>	<b>41003263.19V</b>	<b>41003262.19V</b>

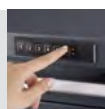



# Systemarbetsbänkar

## Systemarbetsbänk med fast arbetshöjd



- 1 fotelement
- 1 verkstadsskåp med lådor, 5 utdragslådor med skenor för normallast



Mått B x D [mm]	1500 x 750	1500 x 750	2000 x 750	2000 x 750
Höjd [mm]	840	840	840	840
Antal utdragslådor	5	5	5	5
Fronthöjd [mm]	2x100, 2x150, 1x200	2x100, 2x150, 1x200	2x100, 2x150, 1x200	2x100, 2x150, 1x200
Lastkapacitet [kg]	1.200	1.200	700	700
Bänkskiva	röd bok	Multiplex	röd bok	Multiplex
Artikel-nr	<b>41003446.**V</b>	<b>41003315.**V</b>	<b>41003454.**V</b>	<b>41003323.**V</b>



Mått B x D [mm]	2000 x 750	2000 x 750	2000 x 750	2000 x 750
Höjd [mm]	840	840	940	940
Antal utdragslådor	7, 1 dörr	7, 1 dörr	13	13
Fronthöjd [mm]	3x100, 2x150, 1x175, 1x200, 1x250, 1x400	3x100, 2x150, 1x175, 1x200, 1x250, 1x400	8x100, 4x150, 1x200	8x100, 4x150, 1x200
Lastkapacitet [kg]	2.000	2.000	2.000	2.000
Bänkskiva	röd bok	Multiplex	röd bok	Multiplex
Artikel-nr	<b>41003242.**V</b>	<b>41003241.**V</b>	<b>41003518.**V</b>	<b>41003517.**V</b>

# Systemarbetsbänkar

## Mobila systemarbetsbänkar



- 2 fotelement med justerbar höjd med 4 länkhjul och stopp



Mått B x D [mm]	1500 x 750	1500 x 750	2000 x 750	2000 x 750
Arbets höjd bordsskiva från-till [mm]	840-1.140	840-1.140	840-1.140	840-1.140
Tvärbalkar nedtill	Ja	Ja	Ja	Ja
Lastkapacitet [kg]	400	400	400	400
Arbets skiva	röd bok	Multiplex	röd bok	Multiplex
<b>Artikel-nr</b>	<b>41003284.16V</b>	<b>41003283.16V</b>	<b>41003293.16V</b>	<b>41003292.16V</b>



Mått B x D [mm]	1500 x 750	1500 x 750	2000 x 750	2000 x 750
Arbets höjd bordsskiva från-till [mm]	840-1.140	840-1.140	840-1.140	840-1.140
Antal utdragslådor	3	3	3	3
Fronthöjd [mm]	2x75, 1x150	2x75, 1x150	2x75, 1x150	2x75, 1x150
Tvärbalkar nedtill	Ja	Ja	Ja	Ja
Lastkapacitet [kg]	400	400	400	400
Arbets skiva	röd bok	Multiplex	röd bok	Multiplex
<b>Artikel-nr</b>	<b>41003484.19V</b>	<b>41003539.19V</b>	<b>41003485.19V</b>	<b>41003540.19V</b>

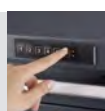

# Systemarbetsbänkar



	.11			.24	.19
<b>Stomme:</b> RAL 7035 – ljusgrå	<b>Topp, botten och front:</b> mer info på sida 21 RAL 5010 – gentianablå   RAL 7035 – ljusgrå   RAL 3004 – purpurrod   RAL 7016 – antracitgrå				

# Tillbehör till system- och arbetsbänkar

## Monteringsramssats med svängram, perfo verktygspanel och bottBoxar



- För montering direkt på en bänkskiva
- Hylla bestyckad med bottBox M3 (130 x 298 x 165 mm)
- perfo verktygspanel
- Svängram med hylla och perfo verktygspanel för ergonomisk förvaring av monteringsmaterial
- Med belysningsskena som tillval
- Färg: ljusgrå (RAL 7035)
- Leverans utan arbetsbänk
- För konfigurationer med lysrör krävs också en GST-18 kompatibel kabel

Systembredd [mm]	900		1.350	
Mått B x D x H [mm]	900 x 435 x 1357		1350 x 435 x 1357	
Utförande	1x perfo verktygspanel, hylla med 10 bottBoxar	1x perfo verktygspanel, hylla med 10 bottBoxar och LED-belysningsskena eco (28 W)	1x perfo verktygspanel, hylla med 14 bottBoxar	1x perfo verktygspanel, hylla med 14 bottBoxar och LED-belysningsskena eco (42 W)
Artikel-nr	<b>41011139.16</b>	<b>41011141.16</b>	<b>41011140.16</b>	<b>41011142.16</b>

## Monteringsramssats med 2 svängramar, belysningsskena och bottBoxar



- För montering direkt på en bänkskiva
- Hylla bestyckad med bottBox M3 (130 x 298 x 165 mm)
- perfo verktygspanel
- 2 svängramar med hylla och perfo verktygspanel för ergonomisk förvaring av monteringsmaterial
- Med belysningsskena som tillval
- Färg: ljusgrå (RAL 7035)
- Leverans utan arbetsbänk
- För konfigurationer med lysrör krävs också en GST-18 kompatibel kabel

Systembredd [mm]	900	
Mått B x D x H [mm]	900 x 645 x 1357	
Utförande	1x perfo verktygspanel, hylla med 14 bottBoxar	1x perfo verktygspanel, hylla med 14 bottBoxar och LED-belysningsskena eco (28 W)
Artikel-nr	<b>41011143.16</b>	<b>41011144.16</b>

## Tillbehör till system- och arbetsbänkar

### Monteringsramssats med perfo verktygspanel/slitsad verktygspanel och bottBoxar

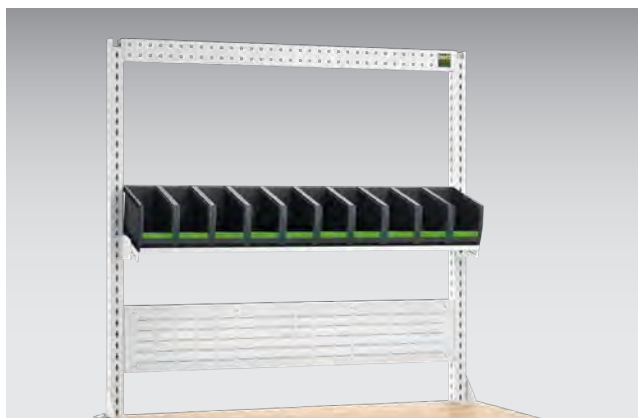

- För montering direkt på en arbetsskiva
- Hylla bestyckad med bottBox M3 (130 x 298 x 165 mm)
- Med antingen perfo verktygstavla eller panel
- Färg: ljusgrå (RAL 7035)
- Leverans utan arbetsbänk

Systembredd [mm]	900		1.350		1.800	
Mått B x D x H [mm]	900 x 435 x 1357		1350 x 435 x 1357		1800 x 435 x 1357	
Utförande	perfo verktygspanel, hylla med 6 bottBoxar	perfo slitsad verktygspanel, hylla med 6 bottBoxar	perfo verktygspanel, hylla med 10 bottBoxar	perfo slitsad verktygspanel, hylla med 10 bottBoxar	perfo verktygspanel, hylla med 13 bottBoxar	perfo slitsad verktygspanel, hylla med 13 bottBoxar
Artikel-nr	<b>41011073.16</b>	<b>41011146.16</b>	<b>41011074.16</b>	<b>41011147.16</b>	<b>41011075.16</b>	<b>41011148.16</b>

### Monteringsramssats med belysningskena, perfo verktygspanel/slitsad verktygspanel och bottBoxar



- För montering direkt på en bänkskiva
- Hylla bestyckad med bottBox M3 (130 x 298 x 165 mm)
- Med antingen perfo verktygspanel eller slitsad verktygspanel
- LED-belysningskena eco
- Färg: ljusgrå (RAL 7035)
- Leverans utan arbetsbänk
- För konfigurationer med lysrör krävs också en GST-18 kompatibel kabel

Systembredd [mm]	1.350		1.800	
Mått B x D x H [mm]	1350 x 645 x 1357		1800 x 645 x 1357	
Utförande	perfo verktygspanel, hylla med 10 bottBoxar, LED-belysningskena eco (42 W)	perfo slitsad verktygspanel, hylla med 10 bottBoxar, LED-belysningskena eco (42 W)	perfo verktygspanel, hylla med 13 bottBoxar, LED-belysningskena eco (52W)	perfo slitsad verktygspanel, hylla med 13 bottBoxar, LED-belysningskena eco (52W)
Artikel-nr	<b>41011137.16</b>	<b>41011149.16</b>	<b>41011138.16</b>	<b>41011150.16</b>

.11

.16

.24

.19



.20

Stomme:

RAL 7035 – ljusgrå

Topp, botten och front: mer info på sida 21

RAL 5010 – gentianablå

RAL 7035 – ljusgrå

RAL 3004 – purpurröd

RAL 7016 – antracitgrå

Finns i ESD-version

RAL 7035 – ljusgrå

# Tillbehör till system- och arbetsbänkar

## Monteringsram

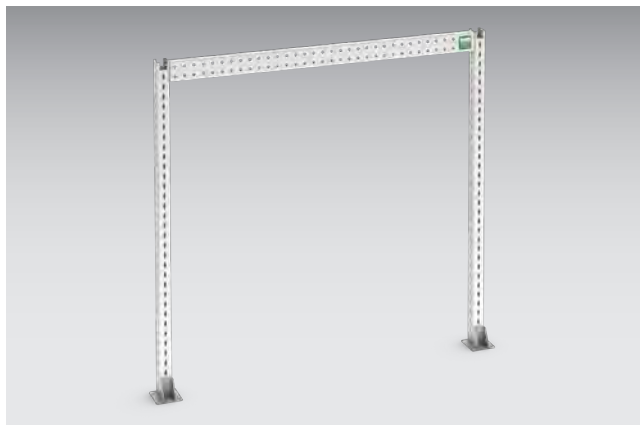

- För montering direkt på en bänkskiva
- Används för att skapa en ergonomisk arbetsmiljö
- Kan bestyckas med omfattande tillbehör som hyllor, perfo slitsade verktygspaneler och paneler samt fler påbyggnadselement ur avero-sortimentet
- Färg: ljusgrå (RAL 7035)
- Leverans utan arbetsbänk

För Systembredd [mm]	900	1.350	1.800
Mått B x D x H [mm]	900 x 140 x 1357	1350 x 140 x 1357	1800 x 140 x 1357
<b>Nr artykuļu</b>	<b>41011070.16</b>	<b>41011071.16</b>	<b>41011072.16</b>

## Hyllor för monteringsram

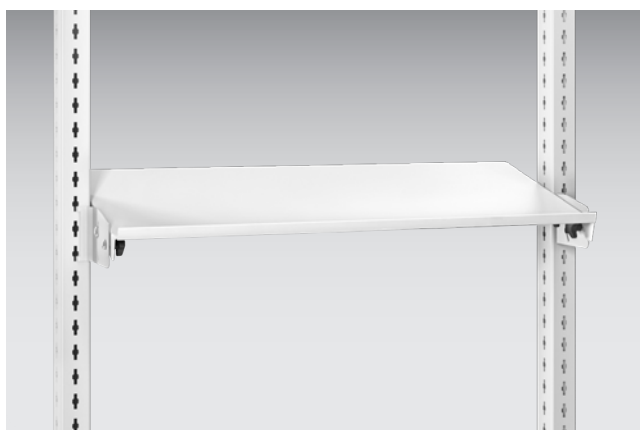

- I pulverbelagd stålplåt
- Med hållare som sätts fast i cubio monteringsram
- Kantlist på ena sidan, höjd 20 mm
- Hyllan kan monteras antingen med kantlist fram eller bak
- Steglöst inställbar lutning +/- 30°
- Kan förskjutas i höjden
- Ytbelastning 60 kg
- Färg: ljusgrå (RAL 7035)

Systembredd [mm]	450	450	675	675	900
Passar för svängram	Nej	Nej	Ja	Ja	Nej
Mått B x D x H [mm]	450 x 200 x 55	450 x 350 x 55	675 x 200 x 55	675 x 350 x 55	900 x 200 x 55
<b>Artikel-nr</b>	<b>42105001.16</b>	<b>42105005.16</b>	<b>42105044.16</b>	<b>42105045.16</b>	<b>42105002.16</b>

Systembredd [mm]	900	1.350	1.350	1.800	1.800
Passar för svängram	Nej	Nej	Nej	Nej	Nej
Mått B x D x H [mm]	900 x 350 x 55	1350 x 200 x 55	1350 x 350 x 55	1800 x 200 x 55	1800 x 350 x 55
<b>Artikel-nr</b>	<b>42105006.16</b>	<b>42105003.16</b>	<b>42105007.16</b>	<b>42105004.16</b>	<b>42105008.16</b>

# Tillbehör till system- och arbetsbänkar

## perfo slitsade verktygspaneler

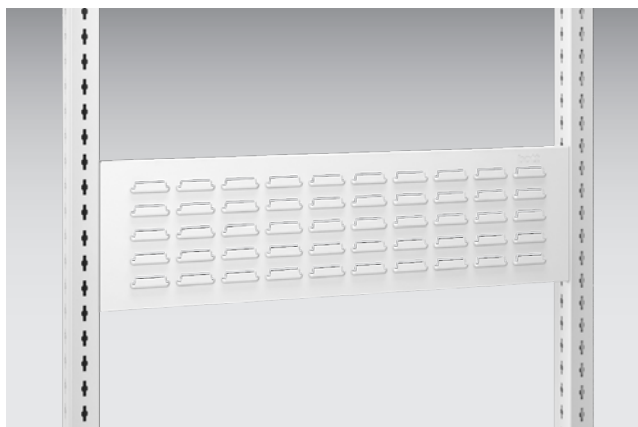

- Finns i 2 höjder
- Med perfo slitsning
- För att fästa perfo-adaptrar för hållare och tillbehör ur bott perfo-sortimentet samt plast- och förvaringslådor
- För montering på avero vertikalprofil
- Lastkapacitet 40 kg
- I ledande pulverlackerad stålplåt
- Färg: ljusgrå (RAL 7035)

Systembredd [mm]	675	900	1.350	1.800
Passar för svängram	Ja	Nej	Nej	Nej
Mått B x D x H [mm]	675 x 43 x 240	900 x 53 x 240	1350 x 53 x 240	1800 x 53 x 240
<b>Artikel-nr</b>	<b>14025388.20</b>	<b>14025361.20</b>	<b>14025362.20</b>	<b>14025363.20</b>

Systembredd [mm]	675	900	1.350	1.800
Passar för svängram	Ja	Nej	Nej	Nej
Mått B x D x H [mm]	675 x 43 x 480	900 x 53 x 480	1350 x 53 x 480	1800 x 53 x 480
<b>Artikel-nr</b>	<b>14025389.20</b>	<b>14025365.20</b>	<b>14025366.20</b>	<b>14025367.20</b>



	.11	.16	.24	.19	 .20
<b>Stomme:</b> RAL 7035 – ljusgrå	<b>Topp, botten och front:</b> mer info på sida 21 RAL 5010 – gentianablå	RAL 7035 – ljusgrå	RAL 3004 – purpurröd	RAL 7016 – antracitgrå	<b>Finns i ESD-version</b> RAL 7035 – ljusgrå

# Tillbehör till system- och arbetsbänkar

## perfo verktygspaneler

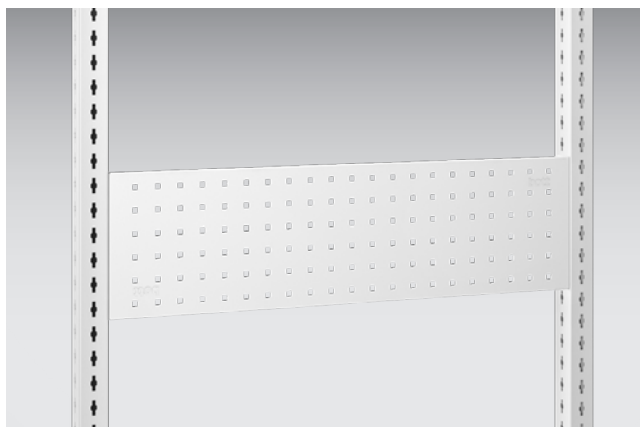

- Finns i 3 höjder
- 9,2 x 9,2 mm kvadratisk hålbild i 38,1 mm ruttmönster
- För att fästa hållare och tillbehör ur bott perfo-sortimentet
- För montering på avero vertikalprofil
- Lastkapacitet 40 kg
- I ledande pulverlackerad stålplåt
- Färg: ljusgrå (RAL 7035)

systembredd [mm]	675	900	1.350	1.800
Passar för svängram	Ja	Nej	Nej	Nej
Mått B x D x H [mm]	675 x 36 x 240	900 x 36 x 240	1350 x 36 x 240	1800 x 36 x 240
<b>Artikel-nr</b>	<b>14025386.20</b>	<b>14025341.20</b>	<b>14025342.20</b>	<b>14025343.20</b>

systembredd [mm]	675	900	1.350	1.800
Passar för svängram	Ja	Nej	Nej	Nej
Mått B x D x H [mm]	675 x 36 x 480	900 x 36 x 480	1350 x 36 x 480	1800 x 36 x 480
<b>Artikel-nr</b>	<b>14025387.20</b>	<b>14025345.20</b>	<b>14025346.20</b>	<b>14025347.20</b>

## Sats påbyggnadsram med perfo slitsade verktygspaneler och bottBoxar



- För montering direkt på en arbetsskiva
- Bestyckad med bottBoxar M1 (130 x 100 x 65 mm) M2 (130 x 198 x 90 mm) M3 (130 x 298 x 165 mm)
- Hög stabilitet tack vare vertikala stöttor
- Färg: ljusgrå (RAL 7035)
- Leverans utan arbetsbänk

Mått B x D x H [mm]	1500 x 230 x 480	1500 x 230 x 960	2000 x 230 x 480	2000 x 230 x 960
Utförande	12x bottBox M1, 24x bottBox M2	24x bottBox M1, 36x bottBox M2	8x bottBox M1, 16x bottBox M2, 12x bottBox M3	16x bottBox M1, 24x bottBox M2, 24x bottBox M3
Antal perfo skivor	1	2	1	2
<b>Artikel-nr</b>	<b>41011125.16</b>	<b>41011128.16</b>	<b>41011127.16</b>	<b>41011130.16</b>



# Tillbehör till system- och arbetsbänkar

## Påbyggnadsram med perfo slitsade verktygspaneler



- För montering direkt på en arbetsskiva
- För förvaring av bottBoxar
- Hög stabilitet tack vare vertikala stöttor
- Färg: ljusgrå (RAL 7035)
- Leverans utan arbetsbänk

Mått B x D x H [mm]	1500 x 230 x 480	1500 x 230 x 960	2000 x 230 x 480	2000 x 230 x 960
Antal perfo skivor	1	2	1	2
Artikel-nr	<b>41011117.16</b>	<b>41011120.16</b>	<b>41011119.16</b>	<b>41011122.16</b>

## Sats påbyggnadsram med perfo kombipaneler och bottBoxar

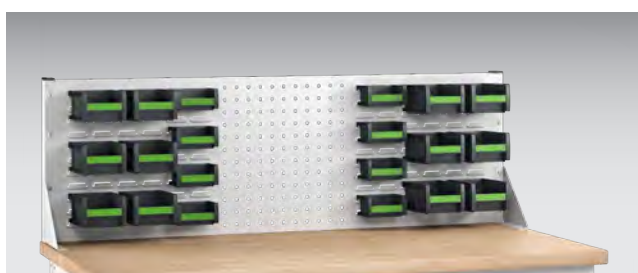

- För montering direkt på en arbetsskiva
- Bestyckad med bottBoxar M1 (130 x 100 x 65 mm) M2 (130 x 198 x 90 mm) M3 (130 x 298 x 165 mm)
- Hög stabilitet tack vare vertikala stöttor
- Färg: ljusgrå (RAL 7035)
- Leverans utan arbetsbänk

Mått B x D x H [mm]	1500 x 245 x 480	1500 x 230 x 960	2000 x 350 x 480	2000 x 230 x 960
Utförande	8x bottBox M1, 12x bottBox M2	16x bottBox M1, 24x bottBox M2	8x bottBox M1, 12x bottBox M2, 4x bottBox M3	16x bottBox M1, 24x bottBox M2, 8x bottBox M3
Antal perfo skivor	1	2	1	2
Artikel-nr	<b>41011135.16</b>	<b>41011129.16</b>	<b>41011136.16</b>	<b>41011131.16</b>



	.11		.16	.24	.19				
<b>Stomme:</b> RAL 7035 – ljusgrå	<b>Topp, botten och front:</b> mer info på sida 21 RAL 5010 – gentianablå    RAL 7035 – ljusgrå    RAL 3004 – purpuröd    RAL 7016 – antracitgrå				<b>Finns i ESD-version</b> RAL 7035 – ljusgrå				

# Tillbehör till system- och arbetsbänkar

## Påbyggnadsram med perfo kombipaneler



- För montering direkt på en arbetsskiva
- För att fästa hållare och tillbehör ur perfo-sortimentet
- För förvaring av bottBoxar
- Hög stabilitet tack vare vertikala stöttor
- Färg: ljusgrå (RAL 7035)
- Leverans utan arbetsbänk

Mått B x D x H [mm]	1500 x 230 x 480	1500 x 230 x 960	2000 x 230 x 480	2000 x 230 x 960
Antal perfo skivor	1	2	1	2
Artikel-nr	<b>41011157.16</b>	<b>41011121.16</b>	<b>41011158.16</b>	<b>41011123.16</b>

## Påbyggnadsram med perfo verktygspaneler och kroksats

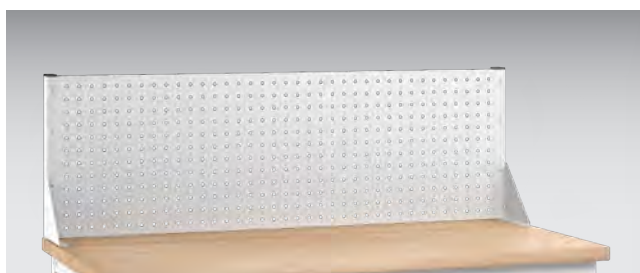

- För montering direkt på en arbetsskiva
- För att fästa hållare och tillbehör ur perfo-sortimentet
- Hög stabilitet tack vare vertikala stöttor
- Färg: ljusgrå (RAL 7035)
- Leverans utan arbetsbänk



Mått B x D x H [mm]	1500 x 230 x 480	1500 x 230 x 960	2000 x 230 x 480	2000 x 230 x 960
Utförande	med perfo kroksats i 11 delar	med perfo kroksats i 25 delar	med perfo kroksats i 11 delar	med perfo kroksats i 25 delar
Antal perfo skivor	1	2	1	2
Artikel-nr	<b>41011124.16</b>	<b>41011078.16</b>	<b>41011126.16</b>	<b>41011079.16</b>

## Påbyggnadsram med perfo verktygspaneler

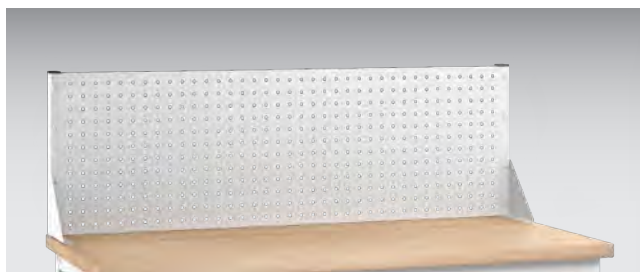

- För montering direkt på en arbetsskiva
- För att fästa hållare och tillbehör ur perfo-sortimentet
- Hög stabilitet tack vare vertikala stöttor
- Färg: ljusgrå (RAL 7035)
- Leverans utan arbetsbänk

Mått B x D x H [mm]	1500 x 230 x 480	1500 x 230 x 960	2000 x 230 x 480	2000 x 230 x 960
Antal perfo skivor	1	2	1	2
Artikel-nr	<b>41011116.16</b>	<b>41011076.16</b>	<b>41011118.16</b>	<b>41011077.16</b>

## Tillbehör till system- och arbetsbänkar

### Borstmatta för arbetsytor



- Kan monteras på arbetsytor (t.ex. arbetsskivor) med skruvar
- Används på ställen där känsliga delar monteras (repskydd)
- Borsthöjd: 15 mm
- Borstarnas material: Polyamid 6 svart (fiberdiameter 0,4 mm)  
Material på fiberbäraren: polypropen, grå (RAL 7011)
- En förpackning om 20 enkelsegment motsvarar 1 m<sup>2</sup>

Mått B x D x H [mm]	500 x 100 x 27
Antal	20
Artikel-nr	41010053.10V



	.11	.16	.24	.19	 .20
<b>Stomme:</b> RAL 7035 – ljusgrå	<b>Topp, botten och front:</b> mer info på sida 21 RAL 5010 – gentianablå	RAL 7035 – ljusgrå	RAL 3004 – purpurrod	RAL 7016 – antracitgrå	<b>Finns i ESD-version</b> RAL 7035 – ljusgrå

# Tillbehör till system- och arbetsbänkar

Tillbehör för lådor och systemskåp

## Skyddsmatta för arbetsplatsen



- Lättskött beläggning i dubbelskiktig PVC-komposit
- Hög rivhållfasthet och slitstyrka
- Permanent elastisk
- Antistatisk
- Sammetsmatt yta
- Färg: gråmelerad
- Materialtjocklek 2 mm

Mått B x D x H [mm]	1450 x 700 x 2	1950 x 700 x 2
Antal	1	1
Artikel-nr	<b>41010136.90V</b>	<b>41010137.90V</b>

## Raskant för bänkskiva i multiplex-bok



- Flerlagrig bokfaner med korsvis limning
- Förberedd för att skruvas fast på kanten av arbetsskivan
- Avslutningen för sidorna kan skruvas fast till höger eller vänster

Avslutning för arbetsskivor	Bak (1 st.)	Bak (1 st.)	Sidan (1 par)	Sidan (1 st.)
Mått B x D x H [mm]	1500 x 15 x 85	2000 x 15 x 85	15 x 750 x 85	15 x 750 x 85
Artikel-nr	<b>41203002.08V</b>	<b>41203003.08V</b>	<b>41203004.08V</b>	<b>41203010.08V</b>

## Tillbehör till system- och arbetsbänkar

### Hylla med justerbar höjd



- För montering på bänkskiva
- Steglöst justerbar höjd med praktiskt stjärnvred
- Upphöjd kant på tre sidor (höjd 40 mm)
- med gummimatta
- Färg: ljusgrå (RAL 7035)





För arbetsbänk med bredd [mm]	1500	2000
Mått B x D x H [mm]	1500 x 300 x 345	2000 x 300 x 345
Artikel-nr	<b>12115003.16</b>	<b>12115004.16</b>

### perfo sidopanel

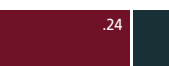

- För montering i sidan av system- eller arbetsbänken
- Med perfo-hålbild för att fästa alla hållare och krokar ur perfo-sortimentet

För fot till arbetsbänk	Stationär systemarbetsbänk	Mobil systemarbetsbänk	Arbetsbänk
Mått B x D x H [mm]	1 x 610 x 692	1 x 610 x 642	25 x 570 x 560
Artikel-nr	<b>41010016.**V</b>	<b>41010094.**V</b>	<b>41010001.**V</b>

	 .11	 .16	 .24	 .19	 .20
<b>Stomme:</b> RAL 7035 – ljusgrå	<b>Topp, botten och front:</b> mer info på sida 21 RAL 5010 – gentianablå   RAL 7035 – ljusgrå   RAL 3004 – purpurrod			RAL 7016 – antracitgrå	<b>Finns i ESD-version</b> RAL 7035 – ljusgrå

# Tillbehör till system- och arbetsbänkar

## Skruvstycken



- Skruvstycken i smitt stål
- Härdade backar och skruvstöd
- Som standard utrustad med 2 extra spännbackar för säker fastspänning av rör
- Justerbara styrningar, styrskenorna skyddas mot smuts med hjälp av avstrykare
- Skruvstyckena kan kombineras med vridtallrik, höjdställning (förutom backbredd 175 mm) och fällbart fäste (endast backbredd 125 mm)
- Färg: antracitgrå



Backbredd [mm]	100	125	135	150	175
Backdjup [mm]	60	75	85	100	105
Max. spännvidd [mm]	100	120	170	190	205
Rör från-till	—	1/4 - 3"	1/4 - 4"	1/4 - 5"	1/4 - 6"
Mått B x D x H [mm]	120 x 300 x 117	150 x 300 x 144	160 x 430 x 170	180 x 480 x 188	210 x 520 x 208
Artikel-nr	<b>80601019.19V</b>	<b>80601020.19V</b>	<b>80601021.19V</b>	<b>80601022.19V</b>	<b>80601023.19V</b>

## Fällstol för skruvstycke



- Med gasfjäderstödd höjjustering
- Enkel justering med tippklämvred
- Höjdställningsområde: 200 mm
- Kan vridas 360°
- Skruvstycket kan fällas ned och skjutas under bänkskivan
- Kan monteras under systemarbetsbänkar
- Färg: antracitgrå



För skruvstycke med backbredd [mm]	125
Artikel-nr	<b>80613007.19V</b>

## Stol för skruvstycke



- Med gasfjäderstödd höjdjustering
- Enkel justering med tippklämvred
- Höjdställningsområde: 240 mm
- Kan vridas 360°
- Färg: antracitgrå

För skruvstycke med backbredd [mm]	100	–	150
<b>Artikel-nr</b>	<b>80613008.19V</b>	<b>80613009.19V</b>	<b>80613010.19V</b>

## Vridtallrik för skruvstycke



- Vridtallrik i smitt stål för skruvstycken
- Tippbart klämvred för enkel justering (kan vridas 360°)
- Med monteringsatts
- Färg: antracitgrå

För skruvstycke med backbredd [mm]	100	125	135	150	175
<b>Artikel-nr</b>	<b>80610005.19V</b>	<b>80610006.19V</b>	<b>80610007.19V</b>	<b>80610008.19V</b>	<b>80610009.19V</b>

	.11	.16	.24	.19		.20
<b>Stomme:</b> RAL 7035 – ljusgrå	<b>Topp, botten och front:</b> mer info på sida 21 RAL 5010 – gentianablå   RAL 7035 – ljusgrå   RAL 3004 – purpurrod   RAL 7016 – antracitgrå				<b>Finns i ESD-version</b> RAL 7035 – ljusgrå	

## Tillbehör till system- och arbetsbänkar

### Mjuka backar för skruvstycke

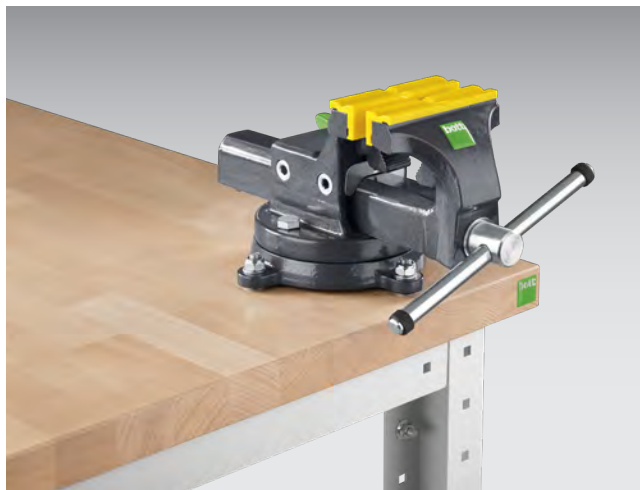

- Robust plast för skonsam fasthållning av känsliga material
- Magnetremсор på insidan för stabilt fäste på skruvstyckets backar
- På den ena utsidan finns en vågrät och en lodrät prisma för fixering av runda delar, den andra sidan är slät
- Leverans: i par
- Färg: gul

För skruvstycke med backbredd [mm]	100	125	150
Artikel-nr	80602001.90V	80602002.90V	80602003.90V





# Tillbehör till systemarbetsbänk

## Hylla i stål eller multiplex-bok



- Hyllor i stålplåt eller multiplexbok för fastskruvning mellan benen till arbetsbänken
- Tjocklek vid stålplåt: 50 mm Tjocklek vid bokmultiplex, oljad: 25 mm
- Utförande i fullständigt eller förkortat djup
- Färg: ljusgrå (RAL 7035)/bok natur

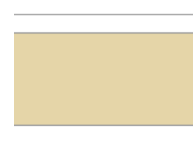
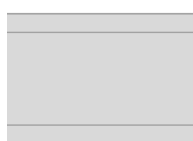

För bänkbredd [mm]	1500	1500	1500
Mått B x D [mm]	1500 x 750	1500 x 750	1500 x 750
Material	Stålplåt	Stålplåt	Bokmultiplex
Lastkapacitet [kg]	300	300	150
<b>Artikel-nr</b>	<b>41201049.16V</b>	<b>41201050.16V</b>	<b>41201044.08V</b>

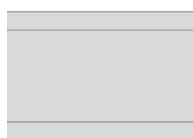

För bänkbredd [mm]	2000	2000	2000
Mått B x D [mm]	2000 x 750	2000 x 750	2000 x 750
Material	Stålplåt	Stålplåt	Bokmultiplex
Lastkapacitet [kg]	250	250	100
<b>Artikel-nr</b>	<b>41201055.16V</b>	<b>41201056.16V</b>	<b>41201046.08V</b>



.11	.16	.24	.19	.20
<b>Stomme:</b> RAL 7035 – ljusgrå	<b>Topp, botten och front:</b> mer info på sida 21 RAL 5010 – gentianablå RAL 7035 – ljusgrå	RAL 3004 – purpurrod	RAL 7016 – antracitgrå	<b>Finns i ESD-version</b> RAL 7035 – ljusgrå

# Tillbehör till systemarbetsbänk

## Sidohylla



- För montering i sidan på alla cubio systembänksben, t.ex. som datorhylla
- Lastyta b 290 x d 650 mm
- För systemdjup 750 mm
- Lastkapacitet: 15 kg
- Färg: ljusgrå (RAL 7035)

Utförande	Sidohylla
Mått B x D x H [mm]	293 x 650 x 20
Artikel-nr	<b>41010135.20V</b>

## Grenuttag med bärskena



- För montering i sidan på alla cubio systembänksben
- 3 jordade uttag
- Strömbrytare
- Anslutningskabel 5 m med jordad stickkontakt
- För systemdjup 750 mm
- Färg: ljusgrå (RAL 7035)

Utförande	Grenuttag med bärskena
Mått B x D x H [mm]	47 x 644 x 143
Artikel-nr	<b>41010134.20V</b>

## Tillbehör till systemarbetsbänk

### perfo sidopanel



- För montering i sidan på cubio systembänksben
- För att fästa alla tillbehörsdelar i perfo-sortimentet
- För stationär och mobila arbetsbänkar
- För systemdjup 750 mm
- Färg: ljusgrå (RAL 7035)

Utförande	perfo sidopanel
Mått B x D x H [mm]	21 x 644 x 143
Artikel-nr	<b>41010133.20V</b>

### Individuell låda varioSlide



- Plastutdragslåda varioSlide utdragbar/uttagbar
- Metallstomme med styrskenor i plast för fastskruvning direkt under bänkskivan på arbetsbänkar utan tvärbalkssats
- För montering på en arbetsbänk med tvärbalkssats krävs en bärskena
- Bärkapacitet 20 kg
- Färg: antracitgrå (RAL 7016)

Utförande	Metallstomme med varioSlide-utdragslåda	Metallstomme med varioSlide-utdragslåda	Bärskena
Mått B x D x H [mm]	458 x 435 x 207	570 x 435 x 207	45 x 640 x 29
Artikel-nr	<b>40032041.19</b>	<b>40032042.19</b>	<b>41010026.16V</b>

	.11	.16	.24	.19	 .20
<b>Stomme:</b> RAL 7035 – ljusgrå	<b>Topp, botten och front:</b> mer info på sida 21 RAL 5010 – gentianablå	RAL 7035 – ljusgrå	RAL 3004 – purpurrod	RAL 7016 – antracitgrå	<b>Finns i ESD-version</b> RAL 7035 – ljusgrå

# Tillbehör till systemarbetsbänk

## Utdragbar bottBox M4



- För montering under bänkskivor
- bottBoxen kan användas som enkel utdragslåda
- Med inbyggd fallspärr
- Sats bestående av adapterplatta och 1x bottBox M4
- Färg: antracitgrå (RAL 7016)



Utförande	Utdragbar bottBox M4
Mått B x D x H [mm]	130 x 398 x 165
Artikel-nr	<b>40032024.19</b>

## Bakpanel



- Monteras på baksidan
- Höjd: 662 mm
- Även för arbetsbänkar monterade på rad
- Färg: ljusgrå (RAL 7035)

För arbetsbänkar med bredd [mm]	1500	2000
Artikel-nr	<b>41010107.16V</b>	<b>41010108.16V</b>

# Tillbehör till systemarbetsbänk

## Arbetsbänksfot med justerbar höjd i rutmönster

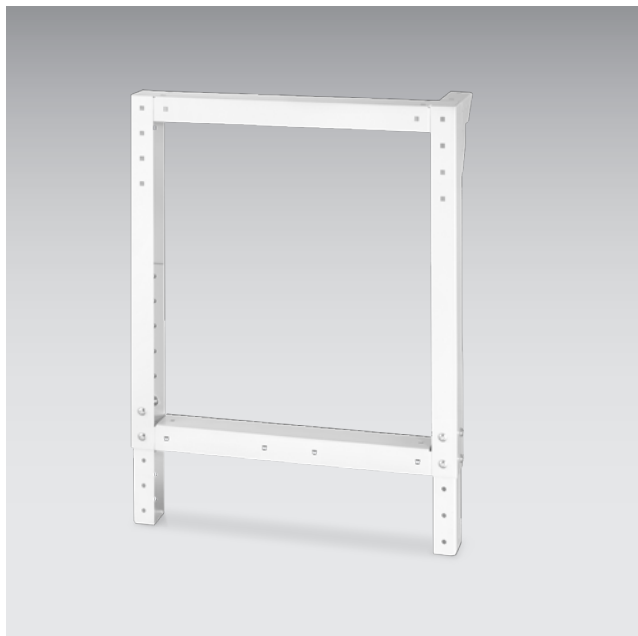

- Justerbar höjd i steg om 25 mm
- Med förstärkningsplatta och monteringsmaterial
- Lastkapacitet per fot fastklämd: 100 kg urborrade resp. fastskruvade i rutmönster 250 kg
- Färg: ljusgrå (RAL 7035)



Utförande	Standard	Standard	med fot med justerbar höjd (justerområde: ±10 mm)
Inställningsområde Fot [mm]	700-1.100	700-1.100	700-1.000
Systemdjup [mm]	750	900	750
Mått B x D [mm]	80 x 650	80 x 800	80 x 650
<b>Artikel-nr</b>	<b>41401005.16V</b>	<b>41401006.16V</b>	<b>41401029.16V</b>

# Tillbehör till systemarbetsbänk

## Tvärbalk sats

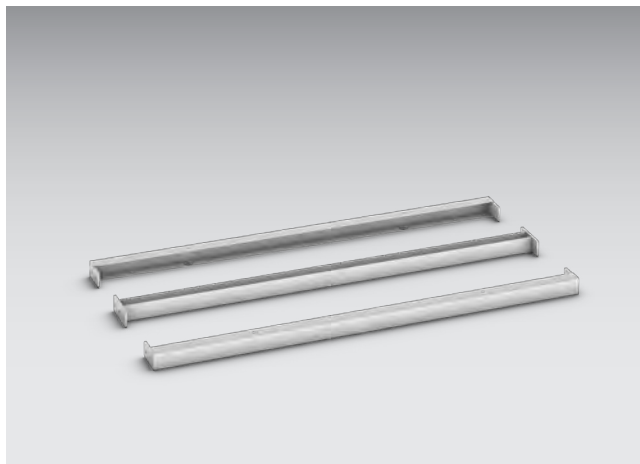

- Tvärbalksats för att bygga upp ett stativ genom fastskruvning mellan 2 ben till arbetsbänk
- Ökar skivornas böjhällfasthet
- Ökar lastkapaciteten
- 2 balkar upptill 1 balk nedtill
- Färg: ljusgrå (RAL 7035)

För bredd [mm]	1500	2000
Artikel-nr	<b>41010020.16V</b>	<b>41010022.16V</b>

## Rund stödfot



- För montering under en arbetsskiva
- Inkl. fot med justerbar höjd (justerområde:  $\pm 5$  mm)
- Lastkapacitet 100 kg per fot
- Diameter: 80 mm
- Färg: ljusgrå (RAL 7035)

Höjd [mm]	800	900
Artikel-nr	<b>11401108.16V</b>	<b>11401109.16V</b>

## Multiplex-bok



- Material: Skiva i multiplex-bok
- Ovansida: oljad
- Undersida: oljad
- Färg: bok natur
- Limning: flerskiktig, korsvis laminerad bokfanér, limningen är beständig i rum med ökad luftfuktighet och tillfällig kontakt med vatten (IF 67)
- Kvalitet: II/III enligt DIN 68705 del 2
- Brandskyddsklass: D-s2, d0 (tidigare B2)
- Ytterligare teknisk information samt anvisningar om användning och skötsel av bänkskivorna finns i databladen. Dessa hittas på vår hemsida och under nedladdning.

Bredd [mm]	1500	2000
Djup [mm]	750	750
Bänkskivans tjocklek [mm]	40	40
<b>Artikel-nr</b>	<b>41201033.08V</b>	<b>41201036.08V</b>

## Rödbok



- Material: Massiv bok
- Ovansida: oljad
- Undersida: oljad
- Färg: Bok natur
- Specifikationer: Ytan beständig mot vatten, oljor, syror och kemikalier, rivhållfast och syrabeständig,
- kilfogade leder ger hög lastkapacitet
- Brandskyddsklass D-s2, d0 (tidigare: B2)
- Ytterligare teknisk information samt anvisningar om användning och skötsel av bänkskivorna finns i databladen. Dessa hittas på vår hemsida och under nedladdning.

Bredd [mm]	1500	2000
Djup [mm]	750	750
Bänkskivans tjocklek [mm]	40	40
<b>Artikel-nr</b>	<b>41201033.07V</b>	<b>41201036.07V</b>

	.11	.16	.24	.19	 .20
<b>Stomme:</b>	<b>Topp, botten och front:</b> mer info på sida 21				<b>Finns i ESD-version</b>
RAL 7035 – ljusgrå	RAL 5010 – gentianablå	RAL 7035 – ljusgrå	RAL 3004 – purpurrod	RAL 7016 – antracitgrå	RAL 7035 – ljusgrå

# CNC-Lagersystem

CNC-förvaringskåp och tillbehör





# CNC-Lagersystem



**CNC-systemskåp**

- Säker, prydlig och översiktlig förvaring av verktyg
- För att sätta fast interna draglådor och utdragsselement
- Interna draglådor och utdragshyllor kan bestyckas med hållare för verktyg eller verktygsinsatser



**CNC-insatser och hållare**

- Verktyglös insättning och uttagning av CNC-insatser
- Bärare för insättning i CNC-vagn, CNC-bordsstativ, CNC-skåp



**CNC-lådhurtsar**

- Säker, prydlig och översiktlig förvaring av verktyg
- För insatser till CNC-utdragslådor



**CNC-vagnar**

- Mobil och översiktlig förvaring av verktyg
- Med plats för 6 resp. 12 hållare för verktyg

# CNC-lagersystem

## Verkstads-skåp med lådor höjd 1000 mm – bredd 800 mm



- Verkstads-skåp med lådor inkl. 3 CNC-lådsatser, höjd 125 mm

Djup [mm]	650
Utförande	Tung last
Antal utdragslådor	3
Fronthöjd [mm]	3x300
<b>Artikel-nr</b>	<b>40020151.**V</b>

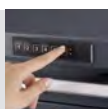

## CNC lådinsats



- För montering i utdragslådor och invändiga utdragslådor
- För individuell bestyckning med verktygsinsatser
- Utdragslådans fronthöjd bestäms av det högsta av de lagrade verktygen
- Höjden på lådinsatsen 80 eller 125 mm bestäms av storleken på de lagrade verktygen samt längden på respektive verktygschuck
- Färg: ljusgrå (RAL 7035)



Bredd [mm]	525	525	650	650	800	800
Djup [mm]	650	650	650	650	650	650
Delenheter per rad	15	15	20	20	26	26
Insats för utdragslåda Höjd [mm]	80	125	80	125	80	125
<b>Artikel-nr</b>	<b>43013011.16V</b>	<b>43013012.16V</b>	<b>43013013.16V</b>	<b>43013014.16V</b>	<b>43013015.16V</b>	<b>43013016.16V</b>

Bredd [mm]	1050	1050	1300	1300
Djup [mm]	650	650	650	650
Delenheter per rad	36	36	46	46
Insats för utdragslåda Höjd [mm]	80	125	80	125
<b>Artikel-nr</b>	<b>43013017.16V</b>	<b>43013018.16V</b>	<b>43013019.16V</b>	<b>43013020.16V</b>

# CNC-lagersystem

## Systemskåp med lådor och dörrar med gångjärn – bestyckat



- Med CNC-utdragshylla för förvaring av verktygsinsatser
- Med CNC-utdragshylla med 4 uttagbara CNC-hållare för verktyg för verktygsinsatser
- Med 2 utdragslådor inkl. 2 CNC-lådinsatserhöjd 125 mm

Bredd [mm]	800
Djup [mm]	650
Höjd [mm]	2000
Artikel-nr	40020150.19V

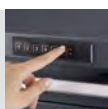

## Systemskåp med dörrar med gångjärn – för individuell utrustning



- Kan bestyckas med - CNC-utdragshylla - Utdragshylla för CNC-hållare för verktyg- Interna draglådor

Bredd [mm]	800	800	800
Djup [mm]	650	650	650
Höjd [mm]	800	1000	2000
Artikel-nr	40020163.19V	40020085.19V	40020091.19V

## CNC utdragshylla – obestyckad



- För individuell utrustning med verktygsinsatser i 4 rader
- Insatsen dras ut med skenor för tung last
- Utdrags-elementet och den lutande ytan garanterar optimal åtkomst till verktygen
- Lutande fäste för ergonomisk uttagning
- Bättre översikt
- Optimalt utnyttjande av förvaringsutrymmet, inget extra platsbehov i skåpet för att ta ut verktygen ovanför
- Passar till cubio systemskåp med bredd 800 x djup 650 mm
- Lastkapacitet: 200 kg
- Färg: ljusgrå (RAL 7035)

Höjd [mm]	220
Delenheter per rad	24
Artikel-nr	40523004.16V

# CNC-lagersystem

## CNC utdragshylla för hållare för verktyg – obestyckad



- För 4 verktygshållare, bredd 590 mm
- Insatsen dras ut framåt med skenor för tung last
- Utdragshyllan och den lutande ytan garanterar optimal åtkomst till verktygen
- Lutande fäste för ergonomisk uttagning
- Bättre översikt
- Enkel och ergonomisk utrustning i utdraget läge
- Optimalt utnyttjande av förvaringsutrymmet, inget extra platsbehov i skåpet för att ta ut verktygen ovanför
- För inbyggnad i cubio systemskåp med bredd 800 x djup 650 mm
- Lastkapacitet: 200 kg
- Färg: ljusgrå (RAL 7035)

Höjd [mm]	220
Delenheter per rad	20
<b>Artikel-nr</b>	<b>40523003.16V</b>

## Intern Draglåda



- Utdragslåda för individuell utrustning av systemskåp
- Lastkapacitet: Skenor för normallast: 75 kg lastslåde: 200 kg
- Färg: ljusgrå (RAL 7035)

Bredd [mm]	800	800	800	800
Djup [mm]	650	650	650	650
Innermått utdragslåda B x D [mm]	675 x 525	675 x 525	675 x 525	675 x 525
Utförande	Normallast	Normallast	Tung last	Tung last
Fronthöjd [mm]	125	175	125	175
<b>Artikel-nr</b>	<b>40522037.16M</b>	<b>40522039.16M</b>	<b>40522038.16M</b>	<b>40522040.16M</b>

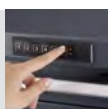

## CNC-bordsstativ med verktygsinsats – bestyckat



- För CNC-verktygsinsatser
- Beläggning i räfflat gummi på den övre ytan
- Verktygsinsatser beställs separat
- Färg: ljusgrå (RAL 7035)

Mått B x D x H [mm]	599 x 448 x 375
Delenheter per rad	20
<b>Artikel-nr</b>	<b>15001011.16</b>

## CNC-bordsstativ med hållare för verktyg – obestyckat



- För CNC-verktygshållare
- Beläggning i räfflat gummi på den övre ytan
- CNC-verktygshållare och verktygsinsatser beställs separat
- Färg: ljusgrå (RAL 7035)



Mått B x D x H [mm]	600 x 450 x 375
För hållare för verktyg	3x bredd 590 mm
<b>Artikel-nr</b>	<b>15001003.16</b>

# CNC-lagersystem

## CNC-transportvagn



- Hållare för verktyg sätts in i transportvagnen med hjälp av universalfästet (hållarnas lutning kan ställas in i tre 3 lägen: 0°, 15° och 30°)
- 2 länkhjul med stopp och 2 bockhjul
- För upp till 12 verktygshållare, bredd 590 mm
- Kan utökas med utdragshylla med gummidurkmatta
- Mått: B 670 x D 600 x H 980 mm
- Verktygsinsatser beställs separat
- Färg: ljusgrå (RAL 7035)

Mått B x D x H [mm]	670 x 600 x 980	670 x 600 x 900	270 x 600 x 35	-
Utförande	Obestyckat	Bestyckad med 12 hållare för verktyg	Utdragshylla	Par universalfäste för hållare för verktyg
Artikel-nr	<b>10401029.16</b>	<b>10401052.16V</b>	<b>12102084.16</b>	<b>15003011.16</b>

## CNC-transportrack



- 2 länkhjul med stopp och 2 bockhjul
- För upp till 6 verktygshållare, bredd 590 mm
- Övre hylla med beläggning i gummidurk, för 2 verktygshållare bredd 590 mm
- Lutningen på hållaren för verktyg, bredd 590 mm kan ställas in i 3 positioner (0°, 15° och 30°)
- Mått: b 610 x d 650 x h 1020 mm
- Verktygsinsatser beställs separat
- Färg: ljusgrå (RAL 7035)

Mått B x D x H [mm]	610 x 650 x 1020	610 x 650 x 1020
Utförande	Obestyckat	Bestyckad med 6 hållare för verktyg
Artikel-nr	<b>10401030.16</b>	<b>10401053.16V</b>

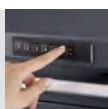



## Verktögsinsatser



- Verktögsinsatsen sätts in i fästena snabbt och enkelt utan ytterligare verktyg
- Material: ABS, svart Användning i:
- CNC-utdragshyllor
- CNC-bordsstativ
- CNC-hållare för verktyg
- CNC-lådinsatser

För CNC-verktyg	ISO 30 / SK 30 / MORSE 3	ISO 35 / SK35 / MORSE 4	ISO 40 / SK40 / BT40
Bredd på verktögsinsatsen [mm]	50	75	75
Verktögsfäste Ø D1 [mm]	28	35	41
Form på verktögsinsatsen	Kon	Kon	Kon
<b>Artikel-nr</b>	<b>15002041</b>	<b>15002046</b>	<b>15002047</b>

För CNC-verktyg	ISO 45 / SK45 / MORSE 5	ISO 50 / SK50	HSK – A 40 / C 40 / E 40 / F 40 / B 50
Bredd på verktögsinsatsen [mm]	75	100	50
Verktögsfäste Ø D1 [mm]	49	67	30
Form på verktögsinsatsen	Kon	Kon	Kon
<b>Artikel-nr</b>	<b>15002048</b>	<b>15002053</b>	<b>15002042</b>

För CNC-verktyg	HSK – A 32 / C 32 / E 32 / F 32 / B 40	HSK – A 50 / C 50 / E 50 / F 50 / B 63 / F 63	HSK – A 63 / C 63 / E 63 / B 80
Bredd på verktögsinsatsen [mm]	50	75	75
Verktögsfäste Ø D1 [mm]	24	38	48
Form på verktögsinsatsen	Kon	Kon	Kon
<b>Artikel-nr</b>	<b>15002043</b>	<b>15002049</b>	<b>15002050</b>

För CNC-verktyg	HSK – A 80 / C 80 / E 80 / F 80 / B 100	HSK – A 100 / C 100 / E 100 / F 100 / B 125	Capto C3
Bredd på verktögsinsatsen [mm]	100	100	50
Verktögsfäste Ø D1 [mm]	60	75	23
Form på verktögsinsatsen	Kon	Kon	Kon
<b>Artikel-nr</b>	<b>15002054</b>	<b>15002055</b>	<b>15002093</b>

# CNC-lagersystem

## Verktögsinsatser

För CNC-verktyg	Capto C4	Capto C6	Capto C5
Bredd på verktygsinsatsen [mm]	50	75	75
Verktygsfäste Ø D1 [mm]	29	46	37
Form på verktygsinsatsen	Kon	Kon	Kon
<b>Artikel-nr</b>	<b>15002094</b>	<b>15002096</b>	<b>15002095</b>

För CNC-verktyg	VDI 30	VDI 40	VDI 50
Bredd på verktygsinsatsen [mm]	75	75	100
Verktygsfäste Ø D1 [mm]	30	40	50
Form på verktygsinsatsen	Cylinder	Cylinder	Cylinder
<b>Artikel-nr</b>	<b>15002044</b>	<b>15002045</b>	<b>15002051</b>

För CNC-verktyg	VDI 60	Lege houder (voor aanpassing door de klant zelf)
Bredd på verktygsinsatsen [mm]	100	100
Verktygsfäste Ø D1 [mm]	60	
Form på verktygsinsatsen	Cylinder	Kon
<b>Artikel-nr</b>	<b>15002052</b>	<b>15002056</b>

## CNC-hållare för verktyg

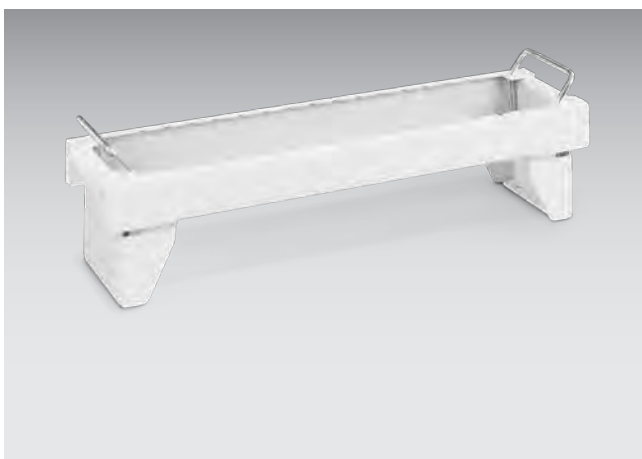

- För individuell bestyckning med verktygsinsatser
- Sätts in i:
  - CNC-transportvagn
  - CNC-transportrack
  - Utdragshylla för CNC-hållare för verktyg
  - CNC-bordsstativ
- Färg: ljusgrå (RAL 7035)



Mått B x D x H [mm]	590 x 125 x 110
Delenheter per rad	20
<b>Artikel-nr</b>	<b>15001007.16V</b>

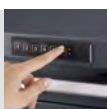

# CNC-lagersystem



avero

Processoptimering

Ergonomi

Modularitet och flexibilitet



## Den smarta lösningen

Arbetsplatssystemet avero för manuell montering är det perfekta valet för leverantörer inom bilindustrin med småskalig produktion, små- och medelstora maskintillverkare och tillverkare av elektronisk utrustning. Systemet avero erbjuder flexibla möjligheter för innovativa produktionssystem som kräver både integration av robotteknik och gränssnitt till intralogistik. Digitala assistanssystem ökar effektiviteten och minskar risken för fel.

Oavsett om du letar efter en arbetsstation, såsom ett packbord, en informationstavla som lean point eller ett komplett arbetsplatssystem som monteringslinje för din tillverkning av elektronisk utrust-

ning, så kan avero anpassas modulärt till respektive krav. Vi planerar arbetsplatssystemet helt efter dina behov.

Arbetsplatserna avero lämpar sig för både montering vid enskilda arbetsplatser och för produktionslinjer och kan anslutas via rullbanor och lämpliga anslutningsvagnar. Monteringsbänkarna har justerbar höjd som ställs in elektriskt eller mekaniskt med en vev. Med avero kan manuella arbetsplatser i din produktion utformas som ergonomiskt optimala arbetsområden.

# Tjänsteutbud



## Integrerat modulbyggt system

- Individuell konfiguration och flexibel utformning av arbetsplatsen
- Lösningar för materialhantering och verktygstransport
- Integration av IT-komponenter
- Osynlig horisontell och vertikal kabelföring
- Optimal förvaring av verktyg och material
- Stora möjligheter till ombyggnad
- Olika fästalternativ för perfo-tillbehör
- Enhetligt låssystem som även kan kombineras med cubio verkstadsinredning
- Kan kombineras med profilsystem i aluminium

## ESD-skydd (Electrostatic Discharge)

- Alltid ledande ytor och komponentanslutningar på arbetsplatser där ESD förekommer
- Tillverkning och kontroll enligt IEC 61340-5-1
- Heltäckande lösningar som omfattar rådgivning, planering, genomförande, godkännande, utbildning, kontroll och revision
- Kompletta ESD-lösningar för hela produktionen genom integration av cubio lådhurtsar och systemskåp

# Färgspektrum



# 3

års garanti\*

\* I tillägg till den lagstadgade garantin erbjuder bott slutköparen (slutanvändaren) en produktgaranti på 3 år i enlighet med botts garantivillkor. bott garanterar att levererade produkter är fria från fel i material och bearbetning under en period på 3 år. Elektroniska delar och komponenter omfattas inte av garantin.

**Färgkombination:**



**Färgkombination:  
ESD**



**ESD ljusgrå**  
RAL-färg: 7035

**ESD antracitgrå**  
RAL-färg: 7016

Färgytorna kan avvika från originalfärgerna av trycktekniska skäl.

# Arbetsstation

## Komplett modul 1



- 3x vertikalprofil
- 3x kabellist med borstlist för vertikalprofil
- 2x armar för vertikalprofil
- Skåp med hänglådor B 375 x D 500 x H 300 mm
- med 2 utdragslådor 100 mm och lås
- Löpskena med löpvagn
- Lysrör LED ECO 28 W med 5 m anslutningskabel och jordkontakt
- Fästskena med skjutbart grenuttag 3x jordade uttag,
- strömbrytare och 3 m anslutningskabel med jordkontakt
- 2x perfo hålpatta, höjd 480 mm för 450 mm systembredd
- perfo hålpatta, höjd 240 mm för 450 mm systembredd
- Hylla, djup 350 mm för systembredd 450 mm,
- bestyckad med 3 bottBoxar M3
- 2x hylla, djup 200 mm för systembredd 450 mm,
- bestyckad med 3 bottBoxar M2
- Svängram, systembredd 750 mm
- perfo verktygstavla för svängram
- Hylla, djup 350 mm för svängram,
- bestyckad med 4 bottBoxar M3
- Fästskena med svängram,
- bestyckad med 5 bottBoxar M1
- Laminatbelagd arbetsskiva
- Bordsbelastning 200 kg

Utförande	Höjdställning i rutnät	Höjdställning med handvev	Höjdställning med elmotor
Mått B x D [mm]	1350 x 870	1500 x 870	1350 x 870
Total höjd från-till [mm]	2.035-2.435	2.035-2.435	2.035-2.435
Arbetshöjd bordsskiva från-till [mm]	743-1.143	743-1.143	743-1.143
Mått arbetsskiva B x D x H [mm]	1.500 x 750 x 30	1.500 x 750 x 30	1.500 x 750 x 30
<b>Artikel-nr</b>	<b>41032014.16</b>	<b>41032008.16</b>	<b>41032004.16</b>





## Komplett modul 2



- 2x vertikalprofil
- 2x kabellist med borstlist för vertikalprofil
- 2x armar för vertikalprofil
- Skåp med hänglådor B 375 x D 500 x H 500 mm
- med 2 utdragslådor 200 mm och lås
- Löpskena med löpvagn
- Lysrör LED ECO 40 W med 5 m anslutningskabel och jordkontakt
- Fästskena med skjutbart grenuttag 3x jordade uttag,
- strömbrytare och 3 m anslutningskabel med jordkontakt
- perfo verktygstavla för systembredd 1350 mm,
- systemhöjd 240 mm
- Hylla, djup 200 mm, bestyckad med 10 bottBoxar M2
- Hylla, djup 350 mm, bestyckad med 10 bottBoxar M3
- Svängarm med systemram
- perfo verktygstavla för systemram
- Hylla, djup 200 mm för systemram,
- bestyckad med 4 bottBoxar M2
- Laminatbelagd arbetsskiva
- Bordsbelastning 200 kg

Utförande	Höjdställning i rutnät	Höjdställning med handvev	Höjdställning med elmotor
Mått B x D [mm]	1350 x 870	1350 x 870	1350 x 870
Total höjd från-till [mm]	2.035-2.435	2.035-2.435	2.035-2.435
Arbets höjd bordsskiva från-till [mm]	743-1.143	743-1.143	743-1.143
Mått arbetsskiva B x D x H [mm]	1.500 x 750 x 30	1.500 x 750 x 30	1.500 x 750 x 30
<b>Artikel-nr</b>	<b>41032011.16</b>	<b>41032005.16</b>	<b>41032001.16</b>

# Arbetsstation

## Komplett modul 3



- 2x vertikalprofil
- 2x kabellist med borstlist för vertikalprofil
- 2x armar för vertikalprofil
- Skåp med hänglådor B 225 x D 500 x H 500 mm
- med en utdragslåda 400 mm och lås
- Löpskena med löpvagn
- Lysrör LED ECO 28 W med 5 m anslutningskabel och jordkontakt
- Fästskena med skjutbart grenuttag 3x jordade uttag,
- strömbrytare och 3 m anslutningskabel med jordkontakt
- perfo verktygstavla för systembredd 900 mm,
- systemhöjd 240 mm
- Hylla, djup 200 mm, bestyckad med 6 bottBoxar M2
- Hylla, djup 350 mm, bestyckad med 6 bottBoxar M3
- Fästskena, bestyckad med 6 bottBoxar M2
- Svängram, systembredd 675 mm
- perfo verktygstavla för svängram
- Hylla, djup 350 mm för svängram,
- bestyckad med 4 bottBoxar M3
- Fästskena med svängram,
- bestyckad med 5 bottBoxar M1
- Laminatbelagd arbetsskiva
- Bordsbelastning 200 kg

Utförande	Höjdställning i rutnät	Höjdställning med handvev	Höjdställning med elmotor
Mått B x D [mm]	1350 x 870	1350 x 870	1350 x 870
Total höjd från-till [mm]	2.035-2.435	2.035-2.435	2.035-2.435
Arbetshöjd bordsskiva från-till [mm]	743-1.143	743-1.143	743-1.143
Mått arbetsskiva B x D x H [mm]	1.500 x 750 x 30	1.500 x 750 x 30	1.500 x 750 x 30
<b>Artikel-nr</b>	<b>41032013.16</b>	<b>41032007.16</b>	<b>41032003.16</b>



## Komplett modul 4



- 3x vertikalprofil
- 3x kabellist med borstlist för vertikalprofil
- 2x armar för vertikalprofil
- Skåp med hänglådor B 225 x D 500 x H 500 mm
- med 2 utdragslådor 200 mm och lås
- Löpskena med löpvagn
- Lysrör LED ECO 40 W med 5 m anslutningskabel och jordkontakt
- Fästskena med skjutbart grenuttag 3x jordade uttag,
- strömbrytare och 3 m anslutningskabel med jordkontakt
- perfo verktygstavla för systembredd 900 mm,
- systemhöjd 240 mm
- 2x hylla, djup 200 mm, bestyckad med 6 bottBoxar M2
- 2x perfo verktygstavlor för systembredd 450 mm,
- systemhöjd 480 mm
- Laminatbelagd arbetsskiva
- Bordsbelastning 200 kg

Utförande	Höjdställning i rutnät	Höjdställning med handvev	Höjdställning med elmotor
Mått B x D [mm]	1350 x 870	1350 x 870	1350 x 870
Total höjd från-till [mm]	2.035-2.435	2.035-2.435	2.035-2.435
Arbets höjd bordsskiva från-till [mm]	743-1.143	743-1.143	743-1.143
Mått arbetsskiva B x D x H [mm]	1.500 x 750 x 30	1.500 x 750 x 30	1.500 x 750 x 30
<b>Artikel-nr</b>	<b>41032012.16</b>	<b>41032006.16</b>	<b>41032002.16</b>

## Överliggare



- Montering upptill på vertikalprofilen
- med avero hålbild på sidoytorna
- Uttag vid övergången till vertikalprofilen för dold kabeldragning
- För förvaring av avero-tillbehör i rutmönster med 40 mm djup
- I ledande pulverlackerad stålplåt
- Färg: antracitgrå (RAL 7016)
- bott loggan fästs på yttre överliggande arm under slutmonteringen.

Matt B x D x H [mm]

57 x 645 x 117

Artikel-nr

41011010.71

## Löpskena med vagn



- För montering på avero överliggare
- Kan monteras i ett rutmönster på 40 mm med variabelt djup
- Inkl. 1 vagn med karbinhakar
- Stoppelement för vagn på båda ändarna
- Lastkapacitet vagn 10 kg
- Lastkapacitet löpskena 30 kg
- Löpskena i ledande pulverlackerad stålplåt
- Färg: ljusgrå (RAL 7035)

för systembredd [mm]	675	900	1.350	1.800	Vagn med karbinhakar	Stoppers dubbelpack
Djup [mm]	30	30	30	30	28	30
Höjd [mm]	100	100	100	100	98	25
Artikel-nr	41011179.16	41011026.16	41011027.16	41011028.16	80911002	80802005



### Löpskena med vagn ESD



- För montering på avero överliggare
- Kan monteras i ett ruttmönster på 40 mm med variabelt djup
- Inkl. 1 vagn med karbinhakar
- Stoppelement för vagn på båda ändarna
- Lastkapacitet vagn 10 kg
- Lastkapacitet löpskena 30 kg
- Löpskena i ledande pulverlackerad stålplåt
- Färg: ljusgrå (RAL 7035)
- ESD-version med vagn med metallhjul

för systembredd [mm]	675	900	1.350	1.800	Vagn med karbinhakar
Djup [mm]	30	30	30	30	22
Höjd [mm]	100	100	100	100	98
<b>Artikel-nr</b>	<b>41011179.20</b>	<b>41011026.20</b>	<b>41011027.20</b>	<b>41011028.20</b>	<b>80911007</b>

## LED-belysningsskena/LED-belysningsskena ECO



- Särskilt energieffektiv och långlivad tack vare användning av LED-lampor
- Låg bländning med prismpanel framför lampan
- ON/OFF-brytare på framsidan av stommen
- GST-18-nätverksanslutning på baksidan av stommen
- Ljutfärg dagsljusvit 5500 Kelvin
- För montering på avरो överliggare
- Kan monteras i ett ruttmönster på 40 mm med variabelt djup
- Skyddsklass IP40
- Skyddsklass I
- Färg: Eloxerat aluminium

systembredd [mm]	900	900	1.350	1.350	1.800	1.800
Utförande	eco	standard	eco	standard	eco	standard
Ljusstyrka vid 100 cm avstånd [lx]	745	1.437	1.003	1.958	1.201	2.331
Ljusstyrka	1.002	1.925	1.283	2.513	1.490	2.891
Matt B x D x H [mm]	900 x 140 x 60	900 x 140 x 40	1350 x 140 x 60	1350 x 140 x 40	1800 x 140 x 60	1800 x 140 x 40
Bestyckning lampa	LED 28 W	LED 52 W	LED 42 W	LED 77 W	LED 52 W	LED 100 W
<b>Artikel-nr</b>	<b>50502092.97</b>	<b>50502067.97</b>	<b>50502093.97</b>	<b>50502068.97</b>	<b>50502094.97</b>	<b>50502069.97</b>

## LED-belysningslist på sida



- Särskilt energieffektiv och långlivad tack vare användning av LED-lampor
- Låg bländning med prismpanel framför lampan
- ON/OFF-brytare på framsidan av stommen
- GST-18-nätverksanslutning på baksidan av stommen
- Ljutfärg dagsljusvit 5500 Kelvin
- För montering på avरो vertikalprofil
- Kan monteras i ett ruttmönster på 40 mm med variabel höjd
- Steglöst inställbar lutning +/- 30°
- Skyddsklass IP40
- Skyddsklass I
- Färg: Eloxerat aluminium

Ljusstyrka vid 100 cm avstånd [lx]	763
Ljusstyrka	1.061
Matt B x D x H [mm]	472 x 140 x 40
Bestyckning lampa	LED 28 W
<b>Artikel-nr</b>	<b>50502070.97</b>



### Dimmodul för 1x LED-belysningskena



- Dimmodul för eftermontering av avero LED-belysningskenor
- för anslutning av 1x LED-belysningskena
- Lämpar sig till arbetsstationer
- Hus i pressgjutet aluminium (svart) med vridpotentiometer och 3 m kabel
- Inkl. monteringsmaterial för montering på avero vertikalprofiler eller perfo verktygspaneler

Utförande	Dimmodul för 1x LED-belysningskena
Artikel-nr	<b>50203003</b>

### Dimmodul för 6x LED-belysningskena



- Dimmodul för eftermontering av avero LED-belysningskenor
- För anslutning av upp till 6x LED-belysningskenor
- Optimal för flerplatsystem och monteringslinjer
- Aluminiumhus (eloxerat) med vridpotentiometer
- Inkl. monteringsmaterial för montering på avero vertikalprofiler eller perfo verktygspaneler

Utförande	Dimmodul för 6x LED-belysningskena	Kabel för dimmodul 1 m	Kabel för dimmodul 2 m	Kabel för dimmodul 3 m	Kabel för dimmodul 4 m	Kabel för dimmodul 5 m
Artikel-nr	<b>50203005</b>	<b>50203006</b>	<b>50203007</b>	<b>50203008</b>	<b>50203009</b>	<b>50203010</b>

## Hylla 200 och 350 mm djup

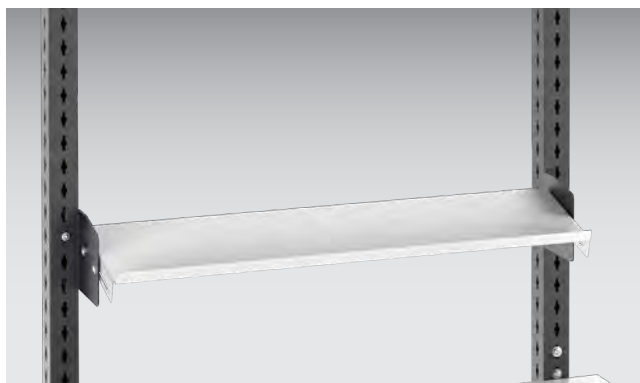

- Med hållare som sätts eller skruvas fast i avero vertikalprofil
- Kantlist på ena sidan, höjd 20 mm, hyllan kan monteras antingen med kantlist fram eller bak
- Steglöst inställbar lutning +/- 30°
- Steglöst inställbart djup
- Lastkapacitet 60 kg
- I ledande pulverlackerad stålplåt
- Färg: ljusgrå (RAL 7035)

för systembredd [mm]	450	675	900	1.350	1.800
Matt B x D x H [mm]	450 x 200 x 55	675 x 200 x 55	900 x 200 x 55	1350 x 200 x 55	1800 x 200 x 55
Djupjusteringsområde [mm]	67	67	67	67	67
<b>Artikel-nr</b>	<b>42105001.20</b>	<b>42105044.20</b>	<b>42105002.20</b>	<b>42105003.20</b>	<b>42105004.20</b>

för systembredd [mm]	450	675	900	1.350	1.800
Matt B x D x H [mm]	450 x 350 x 55	675 x 350 x 55	900 x 350 x 55	1350 x 350 x 55	1800 x 350 x 55
Djupjusteringsområde [mm]	217	217	217	217	217
<b>Artikel-nr</b>	<b>42105005.20</b>	<b>42105045.20</b>	<b>42105006.20</b>	<b>42105007.20</b>	<b>42105008.20</b>

## Hylla 650 mm djup



- Med hållare som sätts fast i avero vertikalprofil
- Kantlist på alla sidor, höjd 25 mm
- Steglöst inställbar lutning +/- 30°
- Steglöst inställbart djup
- Lastkapacitet 60 kg
- I ledande pulverlackerad stålplåt
- Färg: ljusgrå (RAL 7035)

för systembredd [mm]	450	675	900	1.350	1.800	–
Matt B x D x H [mm]	396 x 650 x 62	675 x 650 x 62	900 x 650 x 62	1350 x 650 x 62	1800 x 650 x 62	17 x 611 x 50
Djupjusteringsområde [mm]	194	194	194	194	194	–
<b>Artikel-nr</b>	<b>42105013.20</b>	<b>42105046.20</b>	<b>42105014.20</b>	<b>42105015.20</b>	<b>42105016.20</b>	<b>41011225.20</b>





**Svängarm med hylla som kan roteras och lutas för Eurolåda 400 x 300 mm**

- Komplettsats inkl. tvärbalk, svängarm och systemfäste
- Hylla som kan vridas 360°, steglöst tiltbar 0-45°, fixering med klämvred
- Upphöjd kant fram
- 3 vridleder, 2 svängarmar längd 350 och 300 mm
- För montering på avero vertikalprofil
- Lastkapacitet 25 kg
- I ledande pulverlackerad stålplåt
- Färg: ljusgrå (RAL 7035)

Matt B x D [mm]	315 x 405	415 x 305
Hylla med hög kant [mm]	15	15
<b>Artikel-nr</b>	<b>41011059.20</b>	<b>41011060.20</b>

## Svängarm för skärm

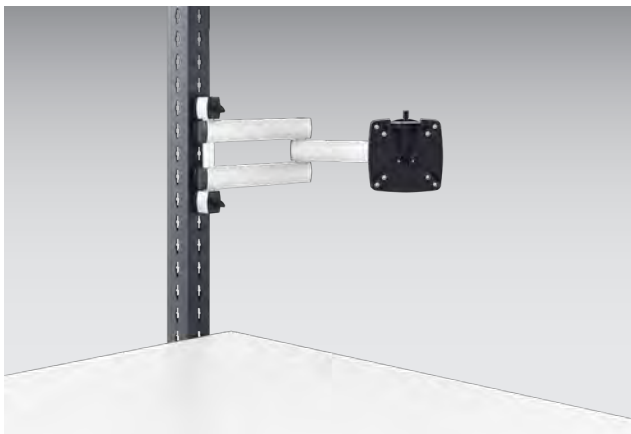

- Förstärkt, tvådelad ledarm med räckvidd 505 mm
- Kuller för flexibel lutning och vridning av skärmen
- Avtagbar fästplatta för monitor
- VESA 75/100-fäste  
För skärmar upp till 15 kg
- För montering på avero vertikalprofil
- Färg: Eloxerat aluminium



Matt B x D x H [mm]

130 x 500 x 130

Artikel-nr

41011087

## Skärmhållare kort

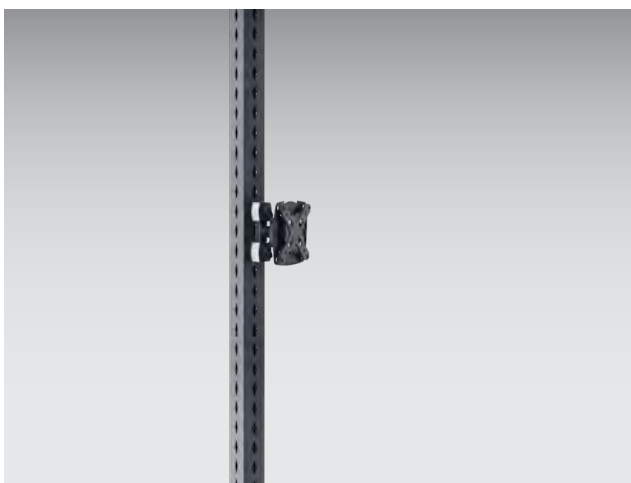

- Kuller för flexibel lutning och vridning av skärmen
- Avtagbar fästplatta för monitor
- VESA 75/100-fäste
- För monitor för 15 kg vikt
- För montering på avero vertikalprofil
- Färg: Eloxerat aluminium



Matt B x D x H [mm]

130 x 110 x 130

Artikel-nr

41011086



## perfo skärmhållare kort





- Avtagbar fästplatta för monitor
- VESA 75/100-fäste
- För flexibel lutning och vridning av monitorn
- För skärm upp till 10 kg vikt
- För montering av perfo verktygstavlor



Matt B x D x H [mm]	128 x 72 x 172
Artikel-nr	41011163



			.20
<b>Färgkombination:</b> Mer info på sida 21	<b>Finns i ESD-version</b>		
RAL 7035 – ljusgrå	RAL 7016 – antracitgrå	RAL 7035 – ljusgrå	

## Tangentbordsstöd för svängarm för skärm och skärmhållare



- För montering av monitorfästplattorna
- Förvaringsyta 640 x 200 mm (B x D)
- Färg: ljusgrå (RAL 7035)

Matt B x D x H [mm]	640 x 185 x 460
ESD	Ja
Artikel-nr	42105024.20

## Svängarm för tangentbord



- Tvådelad ledarm med räckvidd
- 505 mm
- Hylla, kan lutas och vridas, yta 640 x 172 mm (B x D)
- Bärkapacitet 10 kg
- Färg: Eloxerat aluminium/silver

Matt B x D x H [mm]	640 x 170 x 20
Artikel-nr	41011085



## Hållare för ritningar

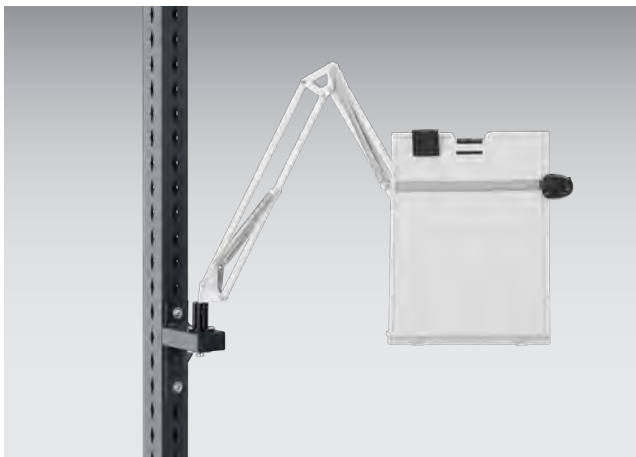

- Dokumenthållare för dokument upp till DIN-A4 stående format
- Fjädrade ledarmar
- Linjal som kan justeras i höjden
- För montering på bordsplattan eller som tillval på avero
- vertikalprofil
- Färg: ljusgrå (RAL 7035)

Utförande	Hållare för ritningar	Adapter för montering på avero vertikalprofil
ESD	Nej	Nej
Artikel-nr	<b>81005004</b>	<b>41011088.19</b>

## Ficksystem med hållare



- Hållarsystem med 10 transparenta, bläddringsbara fickor för
- smutsfri förvaring av informationsblad
- Avsedd för DIN-A4-blad i högformat
- För montering på avero vertikalprofil
- Färg: Hållare i rostfritt stål, fickram röd
- ESD-version med svart fickram

Utförande	Ficksystem med hållare	Ficksystem med hållare
ESD	Nej	Ja
Artikel-nr	<b>41011089</b>	<b>41011151</b>

## Mugghållare



- För montering av avero profil eller perfo verktygstavlor
- Utförande med stängd botten för förvaring av flaskor, muggar och behållare med en diameter upp till 90 mm
- Utförande med öppen botten för förvaring av små elverktyg
- Material: glasfiberförstärkt plast

Utförande	Stängd botten	Öppen botten
Mått B x D x H [mm]	100 x 106 x 118	100 x 106 x 118
Artikel-nr	<b>14011033</b>	<b>14011031</b>

## Flaskhållare

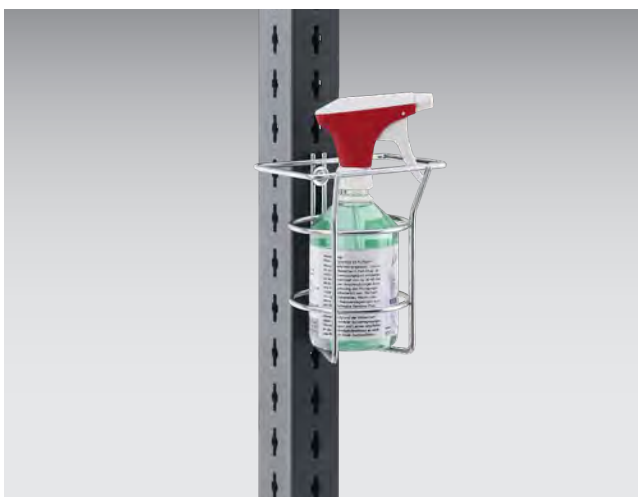

- För förvaring av flaskor med en diameter upp till 96 mm och Tetra-Pak-behållare
- För montering på avero vertikalprofil
- Material: Galvaniserad stålplåt

Ø [mm]	96
Höjd [mm]	162
Artikel-nr	<b>14021058</b>



## Vägghängt skåp med lådor ESD



- För montering under avero arbetsstation, flerplatssystem och transportlinjer
- Antingen med centrallås/cubioKey för alla utdragslådor eller utan lås
- Låscylindern kan bytas utan verktyg med cylinderlås
- Utdragslåda med 100 % fullt utdrag
- Lådstomme i galvaniserad stålplåt
- Lastkapacitet 30 kg per utdragslåda
- Skjutfack med en höjd på 400 mm med extra smådelslåda som kan förskjutas i djupled
- Utdragsspärr vid varianter med lås/cubioKey
- I ledande pulverlackerad stålplåt
- Färg: ljusgrå (RAL 7035)

Utförande	utan lås	med lås/cubioKey	utan lås	med lås/cubioKey
Utdragslådor [mm]	2x200	2x200	1x400	1x400
Matt B x D x H [mm]	225 x 500 x 500	225 x 500 x 500	225 x 500 x 500	225 x 500 x 500
<b>Artikel-nr</b>	<b>40033013.20</b>	<b>40033014.20</b>	<b>40033015.20</b>	<b>40033016.20</b>

## Vägghängt skåp med lådor ESD



- För montering under avero arbetsstation, flerplatssystem och transportlinjer
- Antingen med centrallås/cubioKey för alla utdragslådor eller utan lås
- Låscylindern kan bytas utan verktyg med cylinderlås
- Utdragslåda med 100 % fullt utdrag
- Lådstomme i galvaniserad stålplåt
- Lastkapacitet 30 kg per utdragslåda
- Utdragsspärr vid varianter med lås/cubioKey
- I ledande pulverlackerad stålplåt
- Färg: ljusgrå (RAL 7035)

Utförande	utan lås	med lås/cubioKey	utan lås	med lås/cubioKey
Utdragslådor [mm]	2x100	2x100	1x200	1x200
Matt B x D x H [mm]	375 x 500 x 300	375 x 500 x 300	375 x 500 x 300	375 x 500 x 300
<b>Artikel-nr</b>	<b>40033017.20</b>	<b>40033018.20</b>	<b>40033019.20</b>	<b>40033020.20</b>

## Vägghängt skåp med lådor ESD



- För montering under avero arbetsstation, flerplatssystem och transportlinjer
- Antingen med centrallås/cubioKey för alla utdragslådor eller utan lås
- Låscylindern kan bytas utan verktyg med cylinderlås
- Utdragslåda med 100 % fullt utdrag
- Lådstomme i galvaniserad stålplåt
- Lastkapacitet 30 kg per utdragslåda
- Utdragsspärr vid varianter med lås/cubioKey
- I ledande pulverlackerad stålplåt
- Färg: ljusgrå (RAL 7035)

Utförande	utan lås	med lås/cubioKey	utan lås	med lås/cubioKey
Utdragslådor [mm]	4x100	4x100	2x200	2x200
Matt B x D x H [mm]	375 x 500 x 500	375 x 500 x 500	375 x 500 x 500	375 x 500 x 500
<b>Artikel-nr</b>	<b>40033021.20</b>	<b>40033022.20</b>	<b>40033023.20</b>	<b>40033024.20</b>





### Vägghängt skåp med lådor cubio



- Intelligent utdragsspärr för lådorna och fallskydd
- Mekaniskt låssystem med utbytbar kärna med 5 stift för individuell utformning av låssystem
- Elektroniskt låssystem cubioPIN som tillval
- Alla lådor har fullt utdrag, 100 % utdragsväg och överutdrag 40 mm
- Skenor för normallast med 75 kg bärkapacitet
- Ergonomiskt handtag för åtkomst upp- och nedifrån
- Färg: ljusgrå (RAL 7035)



Utförande	1x 150 mm utdragslåda	1x 300 mm utdragslåda	2x 150 mm utdragslåda	2x 75 mm utdragslåda + 1x 150 mm utdragslåda
Utdragslådor [mm]	1x150	1x300	2x150	2x75, 1x150
Matt B x D x H [mm]	525 x 525 x 250	525 x 525 x 400	525 x 525 x 400	525 x 525 x 400
Artikel-nr	<b>40010001.16V</b>	<b>40010126.16V</b>	<b>40010005.16V</b>	<b>40010106.16V</b>

### Vägghängt skåp med lådor cubio ESD



- Intelligent utdragsspärr för lådorna och fallskydd
- Mekaniskt låssystem med utbytbar kärna med 5 stift för individuell utformning av låssystem
- Elektroniskt låssystem cubioPIN som tillval
- Alla lådor har fullt utdrag, 100 % utdragsväg och överutdrag 40 mm
- ESD-version: alla lådor har delvist utdrag 93 % och 100 kg lastkapacitet
- Skenor för normallast med 75 kg bärkapacitet
- Ergonomiskt handtag för åtkomst upp- och nedifrån
- Färg: ljusgrå (RAL 7035)

Utförande	1x 150 mm utdragslåda	1x 300 mm utdragslåda	2x 150 mm utdragslåda	2x 75 mm utdragslåda + 1x 150 mm utdragslåda
Utdragslådor [mm]	1x150	–	2x150	2x75, 1x150
Matt B x D x H [mm]	525 x 525 x 250	525 x 525 x 400	525 x 525 x 400	525 x 525 x 400
Artikel-nr	<b>40010001.20V</b>	<b>40010126.20V</b>	<b>40010005.20V</b>	<b>40010106.20V</b>

			.20
<b>Färgkombination:</b> Mer info på sida 21		<b>Finns i ESD-version</b>	
RAL 7035 – ljusgrå	RAL 7016 – antracitgrå	RAL 7035 – ljusgrå	

## Fotstöd

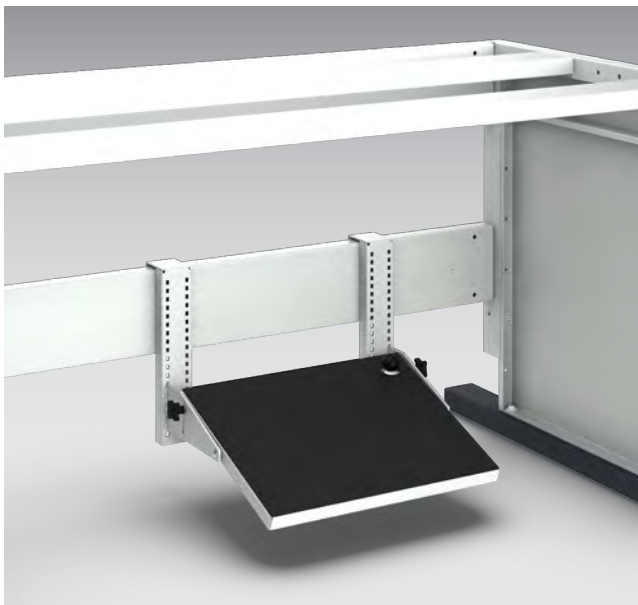

- Ergonomiskt fotstöd 445 x 350 mm (B x D)
- Steglös inställning av lutningen med fotspak från 0° till 20°
- Höjdinställning 210 mm i steg om 15 mm
- Uppfyller kraven i DIN4556
- Inställningsområde justeringsyta 50-260 mm från golvet
- Med glidsäker beläggning av räfflat gummi
- Fristående version med 4 ställbara fötter för utjämning av ojämnheter i golvet
- Hängbar version med två hållister som hakas fast i bordets tvärbalk
- Färg: Metalldelar ljusgrå (RAL 7035), räfflat gummi svart
- ESD-version med ledande gummiskydd (fristående version), ledande ställbara fötter och jordningskabel (hängbar version)

Utförande	hängbar		fristående	
	Nej	Ja	Nej	Ja
<b>Artikel-nr</b>	<b>41402003.16</b>	<b>41402003.20</b>	<b>41402004.16</b>	<b>41402004.20</b>

## PC-hållare



- Hakas fast i tväranslutningen på avero bordsstativ
- Grundplatta för förvaring av datorchassi med en höjd på upp till 465 mm
- i stabil, pulverlackerad stålplåt
- Färg: ljusgrå (RAL 7035)

Matt B x D x H [mm]	220 x 544 x 134
<b>Artikel-nr</b>	<b>41011113.20</b>





## ESD-tillbehör



- A. ESD-jordbox
- som jordanslutning för jordning av personer
- (Earth Bonding Point)
- Plastbox fram med 3 tryckknappsanslutningar
- 10 mm diameter
- Säkerhetsmotstånd på 1 MOhm per tryckknappsanslutning
- Anslutningskabel 2 m med skruvögla med en diameter på 4 mm
- B. ESD-handledsband
- Elastiskt handledsband med invävda, ledande fibrer
- Storleken kan justeras med spänne
- Säkerhetsmotstånd 1 MOhm
- Mycket elastisk spiralkabel, längd 2,4 m, med tryckknappsanslutning 3 mm på handledsbandet och 10 mm för anslutning till ESD-jordterminalen
- Färg handledsband: blå, färg spiralkabel: svart

Utförande	Jordbox	Handledsband med spiralkabel
Mått B x D x H [mm]	79 x 40 x 25	0 x 0 x 0
Artikel-nr	<b>50001026.90</b>	<b>50810010</b>



			.20
<b>Färgkombination:</b> Mer info på sida 21		<b>Finns i ESD-version</b>	
RAL 7035 – ljusgrå	RAL 7016 – antracitgrå	RAL 7035 – ljusgrå	

# Mobila system

## Materialvagn med hyllor



- För förvaring av material på arbetsplatsen
- Stabil golvgrupp med styrhjul
- diameter 100 mm, varav två kan låsas
- Finns i 2 höjder
- avero vertikalprofiler monterats ocentrerat på golvgruppen
- Bestyckning med hyllor som kan lutats och förskjutats i djupet
- Total bärkapacitet 200 kg
- ESD-version med ledande pulverlackering och ledande styrhjul
- Färg: Stomme antracitgrå (RAL 7016),  
hylla ljusgrå (RAL 7035)

Systembredd [mm]	675	675	900	900	1.350	1.350
Mått B x D x H [mm]	675 x 675 x 1315	675 x 675 x 1795	900 x 675 x 1315	900 x 675 x 1795	1350 x 675 x 1315	1350 x 675 x 1795
Mått avlastningsyta B x D [mm]	621 x 650	621 x 650	846 x 650	846 x 650	1.296 x 650	1.296 x 650
Antal hyllor	2	3	2	3	2	3
ESD	Nej	Nej	Nej	Nej	Nej	Nej
Artikel-nr	<b>41014034.16</b>	<b>41014033.16</b>	<b>41014016.16</b>	<b>41014015.16</b>	<b>41014018.16</b>	<b>41014017.16</b>

## Materialvagn med hyllor ESD

Systembredd [mm]	675	675	900	900	1.350	1.350
Mått B x D x H [mm]	675 x 675 x 1315	675 x 675 x 1795	900 x 675 x 1315	900 x 675 x 1795	1350 x 675 x 1315	1350 x 675 x 1795
Mått avlastningsyta B x D [mm]	621 x 650	621 x 650	846 x 650	846 x 650	1.296 x 650	1.296 x 650
Antal hyllor	2	3	2	3	2	3
ESD	Ja	Ja	Ja	Ja	Ja	Ja
Artikel-nr ESD	<b>41014034.20</b>	<b>41014033.20</b>	<b>41014016.20</b>	<b>41014015.20</b>	<b>41014018.20</b>	<b>41014017.20</b>





# Mobila system

## Monteringsvagn med perfo verktygspaneler



- För förvaring av verktyg och redskap på arbetsplatsen
- Stabil golvgrupp med styrhjul på 100 mm diameter, 2 av hjulen kan låsas
- Finns i 2 höjder
- avero vertikalprofiler monteras i mitten av golvgruppen
- Kan bestyckas med perfo verktygstavlor på båda sidorna
- Total bärkapacitet 200 kg
- ESD-version med ledande pulverlackering och ledande styrhjul
- Färg: Stomme antracitgrå (RAL 7016), perfo verktygstavlor ljusgrå (RAL 7035)

Systembredd [mm]	675	900	1.350
Matt B x D x H [mm]	675 x 675 x 1315	900 x 675 x 1315	1350 x 675 x 1315
Mått verktygspaneler B x D [mm]	621 x 480	848 x 480	1.298 x 480
perfo verktygspaneler	4	4	4
ESD	Nej	Nej	Nej
<b>Artikel-nr</b>	<b>41014032.16</b>	<b>41014012.16</b>	<b>41014014.16</b>

Systembredd [mm]	675	900	1.350
Matt B x D x H [mm]	675 x 675 x 1795	900 x 675 x 1795	1350 x 675 x 1795
Mått verktygspaneler B x D [mm]	621 x 480	848 x 480	1.298 x 480
perfo verktygspaneler	6	6	6
ESD	Nej	Nej	Nej
<b>Artikel-nr</b>	<b>41014031.16</b>	<b>41014011.16</b>	<b>41014013.16</b>



# Mobila system

## Monteringsvagn med perfo verktygspaneler ESD

Systembredd [mm]	675	900	1.350
Matt B x D x H [mm]	675 x 675 x 1315	900 x 675 x 1315	1350 x 675 x 1315
Mått verktygspaneler B x D [mm]	621 x 480	848 x 480	1.298 x 480
perfo verktygspaneler	4	4	4
ESD	Ja	Ja	Ja
<b>Artikel-nr ESD</b>	<b>41014032.20</b>	<b>41014012.20</b>	<b>41014014.20</b>

Systembredd [mm]	675	900	1.350
Matt B x D x H [mm]	675 x 675 x 1795	900 x 675 x 1795	1350 x 675 x 1795
Mått verktygspaneler B x D [mm]	621 x 480	848 x 480	1.298 x 480
perfo verktygspaneler	6	6	6
ESD	Ja	Ja	Ja
<b>Artikel-nr ESD</b>	<b>41014031.20</b>	<b>41014011.20</b>	<b>41014013.20</b>



			.20
<b>Färgkombination:</b> Mer info på sida 21	<b>Finns i ESD-version</b>		
RAL 7035 – ljusgrå	RAL 7016 – antracitgrå	RAL 7035 – ljusgrå	

# Systempackbord

## Systempackbord med pappersdispenser och skär



- 2 höjdregerbara fotelement
- När fotelementen är monterade kan bordshöjden ställas in via
- 20 mm hålnät
- Direktbelagd arbetsskiva, ljusgrå
- Upprullningsanordning nedtill
- Skärenhet med skärbredd 1260 mm
- Hylla med 5 avdelarbyglar på ett avstånd av 250 mm för
- översiktlig uppdelning av viklådor och ytterligare sänd- och
- förpackningsmaterial.
- perfo verktygstavla med förvaringslåda och fästskena för
- bottBoxar
- Färg: Fotelement och vertikalprofiler antracitgrå,
- pulverbelagda (RAL 7016), perfo verktygstavla ljusgrå,
- pulverbelagd (RAL 7035)

Matt B x D x H [mm] 1350 x 750 x 2190

Matt bänkskiva B x D x H [mm] 1.500 x 750 x 30

Artikel-nr **41032015.19**







# Utformning av arbetsplats



Teamarbetsplatser

# Utformning av arbetsplats

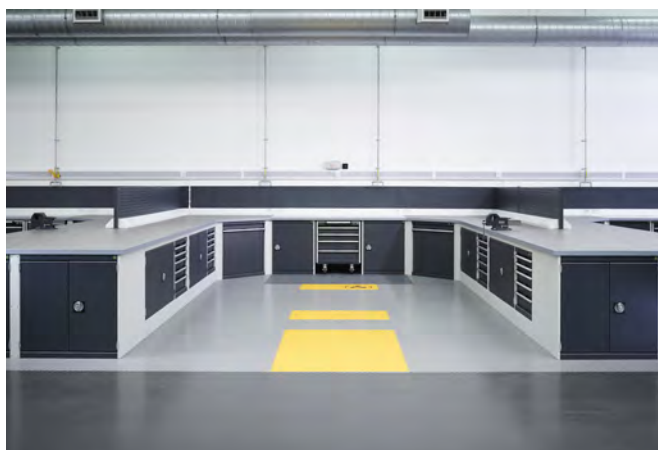

## Delade arbetsplatser

- Kompakta arbetsstationer
- Korta sökvägar för dokumentation
- Delade uppgiftsområden



## Flexibilitet med system

- Genomtänkta lösningar som kan kombineras med alla produktområden
- Kan utökas och kompletteras i efterhand
- Integration av energiförsörjning
- Vridtallrik för bänkskivan



## Individualitet

- Arbetsområden enligt individuella krav
- Skräddarsydda lösningar
- Optimal anpassning till processer och personal



## Ergonomi

- Materialhantering
- Förebyggande av hållningsskador hos användaren
- Stort utbud av arbetsstolar
- GolvMåttor

# Teamarbetsplatser

## Datorterminal



- Kompakt arbetsstation för användning i verkstad, inom logistik, kvalitetssäkring eller tillverkning
- Stor stomme för dubbelgolv med låsbara dörrar med gångjärn och hylla med justerbar höjd samt monterat grenuttag med 6 uttag och brytare
- Bildskärmstillsats med skåpsdörr och siktfönster
- Passar för bildskärmar upp till 600 mm/23 tum bildiagonal
- Integrerad utdragbar tangentbordslåda med handstöd och utdragbara hyllor på sidorna, (B 300 x D 210 mm) för mus eller dokument
- Centrallås för utdragslåda och dörr med gångjärn med siktfönster
- Bakväggen kan fås med aktiv ventilation (230 V) och filterinsats eller passiv ventilation via lameller

Utförande	Med aktiv ventilation (230 V)	Med passiv ventilation	Rullsats
Mått B x D x H [mm]	800 x 650 x 1700	800 x 650 x 1700	800 x 650 x 125
Artikel-nr	<b>40032005.**V</b>	<b>40032006.**V</b>	<b>41430077.**</b>

## Bildskärmstillsats med utdragslåda för tangentbord



- För placering på arbetsbänkar och skåp
- Dörr med gångjärn med siktfönster
- Passar för bildskärmar upp till 600 mm/23 tum bildiagonal
- Integrerad utdragbar utdragslåda för tangentbord med handstöd och utdragbara hyllor på sidorna, (b 300 x d 210 mm) för mus eller dokument
- Centrallås för utdragslåda och dörr med gångjärn
- Passiv ventilation via lameller

Utförande	Med passiv ventilation
Mått B x D x H [mm]	800 x 325 x 800
Artikel-nr	<b>40032007.**V</b>

## Teamarbetsplatser



- Kompakt arbetsstation för användning i verkstad, inom logistik, kvalitetssäkring eller tillverkning
- Låsbart underskåp med dörr med gångjärn eller jalusi
- Ben till arbetsbänk med komplett beklädnad
- Låsbart arbetsområde med rulljalusi och komplett beklädnad
- Höjdjusterbara bänkskivor av spånskiva med melaminyta, ljusgrå
- Hylla som kan justeras i höjden och förskjutas i djupet, i halva djupet, med integrerad LED-lampa
- Uttagslist med 6 uttag och strömbrytare
- Med ställbara fötter för nivåutjämning 25 mm
- Mått: bredd 1300 x djup 650 x höjd 2050 mm
- Färger: ljusgrå (RAL 7035) antracitgrå (RAL 7016)

### Kompaktarbetsplats med jalusiskåp



Utförande	Grundutförande	Inkl. hylla och iläggsgolv	Inkl. intern draglåda 125 mm och utdragshylla
<b>Artikel-nr</b>	<b>40201025.**</b>	<b>40201027.**</b>	<b>40201029.**</b>

### Kompaktarbetsplats med skåp med dörrar



Utförande	Grundutförande	Inkl. hylla och iläggsgolv
<b>Artikel-nr</b>	<b>40201026.**</b>	<b>40201028.**</b>



**Stomme:**

**Topp, botten och front:** mer info på sida 21

RAL 7035 – ljusgrå

RAL 5010 – gentianablå

RAL 7035 – ljusgrå

RAL 3004 – purpurrod

RAL 7016 – antracitgrå

# Teamarbetsplatser

## LEAN-Point mobil



- Kompakt arbets- och informationsstation
- För enkelt och strukturerat tillhandahållande av information och verktyg
- Lämpar sig för verkstad, logistik, kvalitetssäkring och produktion
- Skapar ordning och reda på arbetsplatsen och gör det möjligt att arbeta enligt principerna för LEAN-management
- Finns även med uttag och LED-lampor i vissa versioner
- Kan anpassas med tillbehör i serierna avero och perfo

Mått B x D x H [mm]	1350 x 870 x 2330						
För stickkontakt-system	-	DE Schuko / Typ F			CH / Typ J		
Version	bas	med grenuttag	med LED-lampa	med LED-lampa och grenuttag	med grenuttag	med LED-lampa	med LED-lampa och grenuttag
Artikel-nr	<b>41011207.16</b>	<b>41011208.16</b>	<b>41011209.16</b>	<b>41011210.16</b>	<b>41011211.16</b>	<b>41011212.16</b>	<b>41011213.16</b>

Mått B x D x H [mm]	1350 x 870 x 2330					
För stickkontakt-system	DK / Typ K			FR / Typ E		
Version	med grenuttag	med LED-lampa	med LED-lampa och grenuttag	med grenuttag	med LED-lampa	med LED-lampa och grenuttag
Artikel-nr	<b>41011214.16</b>	<b>41011215.16</b>	<b>41011216.16</b>	<b>41011217.16</b>	<b>41011218.16</b>	<b>41011219.16</b>

## LEAN-Point stationär



- Kompakt arbets- och informationsstation
- För enkelt och strukturerat tillhandahållande av information och verktyg
- Lämpar sig för verkstad, logistik, kvalitetssäkring och produktion
- Skapar ordning och reda på arbetsplatsen och gör det möjligt att arbeta enligt principerna för LEAN-management
- Finns även med uttag och LED-lampor i vissa versioner
- Kan anpassas med tillbehör i serierna avero och perfo

Mått B x D x H [mm]	1350 x 870 x 2200						
För stickkontakt-system	-	DE Schuko / Typ F			CH / Typ J		
Version	bas	med grenuttag	med LED-lampa	med LED-lampa och grenuttag	med grenuttag	med LED-lampa	med LED-lampa och grenuttag
Artikel-nr	<b>41011194.16</b>	<b>41011195.16</b>	<b>41011196.16</b>	<b>41011197.16</b>	<b>41011198.16</b>	<b>41011199.16</b>	<b>41011200.16</b>

Mått B x D x H [mm]	1350 x 870 x 2200					
För stickkontakt-system	DK / Typ K			FR / Typ E		
Version	med grenuttag	med LED-lampa	med LED-lampa och grenuttag	med grenuttag	med LED-lampa	med LED-lampa och grenuttag
Artikel-nr	<b>41011201.16</b>	<b>41011202.16</b>	<b>41011203.16</b>	<b>41011204.16</b>	<b>41011205.16</b>	<b>41011206.16</b>

# Utformning av arbetsplats

## Vridtallrik



- Platta i rostfritt stål med skydd i räfflat gummi
- ESD-version: ledande gummibeläggning och jordkabel
- Bärkapacitet: 180 kg
- Version med stopp med hjälp av låsbultar i 45° vinkel, fri rotation möjligt

Mått Ø x H [mm]	380 x 20				500 x 20			
ESD	Nej		Ja		Nej		Ja	
Utförande	Utan låsning	Med låsning	Utan låsning	Med låsning	Utan låsning	Med låsning	Utan låsning	Med låsning
Artikel-nr	08010036.96	08010035.96	08010056.20	08010055.20	08010034.96	08010009.96	08010054.20	08010053.20

## Vridtallrik med fotkontroll

Mått Ø x H [mm]	380 x 20		500 x 20		380 x 155	500 x 155
ESD	Ja	Nej	Ja	Nej		
Utförande	Med låsning				sats för eftermontering	
Artikel-nr	08010110.20	08010110.96	08010111.20	08010111.96	08010112.19	08010113.19



## Industristolar



- Stolen justeras i höjden med kvalitativa gastycksfjädrar
- Sittdynans lutning och djup kan ställas in, rundad framkant på stolen minskar tryckbelastningen
- Ryggstöd med permanent kontaktfunktion, inställbar höjd och lutning, avsmalnande ryggstöd upptill för optimal rörelsefrihet  
Dynelementen på sittdyna och ryggstöd är optimalt
- anpassade till kroppens anatomi, med avtagbart slitstarkt och andningsaktivt överdrag
- Femfotsstativ antingen med stolstassar eller hjul
- Version med större höjjusteringsområde och extra höjjusterbar och fällbar urstigningshjälp
- ESD-version med ledande överdrag, med bulkkonduktiva svarta plastdelar och ledande styrhjul
- Färg: Aluminiumfotkrans svart, plastelement basaltgrå, överdrag antracit

						
Utförande	Hjul		Slides/med urstigningshjälp		Slides	
Höjjusteringsområde [mm]	450-620		590-870		450-620	
ESD	Nej	Ja	Nej	Ja	Nej	Ja
Artikel-nr	<b>88601062.90</b>	<b>88601065.90</b>	<b>88601064.90</b>	<b>88601067.90</b>	<b>88601063.90</b>	<b>88601066.90</b>

# Utformning av arbetsplats

## Industristolar



- Ergonomiskt ryggstöd med integrerat ländryggsstöd för att avlasta ryggraden
- Ryggstödet är praktiskt och enkelt att ställa in medan man sitter
- Bekväm sittyta med avrundad framkant
- Skuminlägg (PU) för extra komfort, mycket slitstarkt och lättskött
- Steglös inställning av stolshöjden (440- 620 mm) med säkerhetsgasfjäder med skyddskåpa
- Robust 5-fotstativ i säkerhetsutförande
- Färg: svart



Utförande	Med bromsade dubbelhjul	Med slitstarka plasttassar
Höjd [mm]	440-620	440-620
Artikel-nr	<b>88601058.90V</b>	<b>88601059.90V</b>



# Utformning av arbetsplats

## Ståhjälp



- Inställning av stolshöjden med högvärdig säkerhetsgasfjäder med skyddskåpa
- Sittytans lutning kan justeras +/- 9°
- Förhöjt ryggstöd för en upprätt, ergonomisk sittställning
- Ergonomisk, robust och lättskött sittdyna i elastiskt PU-skum
- Robust 5-fotstativ i säkerhetsutförande, diameter 630 mm
- Färg: svart



Utförande	Med glidsäkra tassar
Höjd [mm]	570-820
Artikel-nr	<b>88601060.90V</b>

## Montörsstol



- Inställning av stolshöjden med högvärdig säkerhetsgasfjäder med skyddskåpa
- Robust och lättskött sittdyna i elastiskt PU-skum
- Robust 5-fotstativ i säkerhetsutförande, diameter 630 mm
- Färg: svart



Utförande	Med glidsäkra tassar
Höjd [mm]	400-600
Artikel-nr	<b>88601061.90V</b>

# Utformning av arbetsplats

## Fotstöd

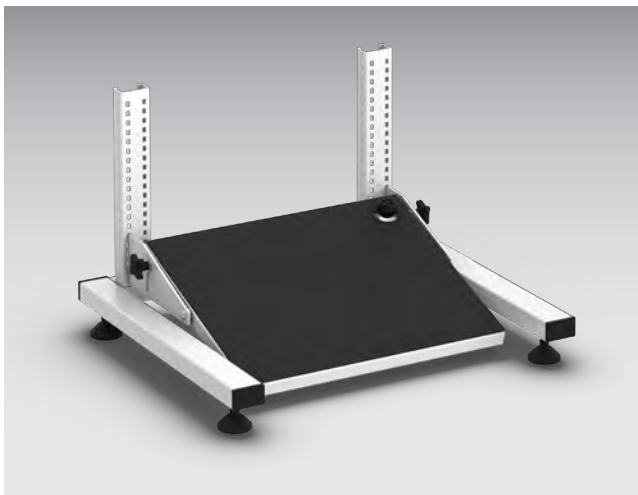

- Ergonomiskt fotstöd 445 x 350 mm (B x D)
- Steglös inställning av lutningen med fotspek från 0° till 20°
- Höjdställning 210 mm i steg om 15 mm
- Uppfyller kraven i DIN4556
- Inställningsområde justeringsyta 50-260 mm från golvet
- Med glidsäker beläggning av räfflat gummi
- Fristående version med 4 ställbara fötter för utjämning av ojämnheter i golvet
- Hängbar version med två hållister som hakas fast i bordets tvärbalk
- Färg: Metalldelar ljusgrå (RAL 7035), räfflat gummi svart
- ESD-version med ledande gummiskydd (fristående version), ledande ställbara fötter och jordningskabel (hängbar version)

Utförande	fristående	
ESD	Nej	Ja
Artikel-nr	<b>41402004.16</b>	<b>41402004.20</b>

## Måttor till arbetsplats



- Ergonomisk golvMätta för alla ståarbetsplatser
- Glidsäker även när ytan är nedsmutsad
- Stora noppor aktiverar musklerna genom att de utlöser intuitiva utjämningsrörelser
- Avfasade ytterkanter minskar risken för snubbling
- Mycket hög stabilitet
- Enkel att rengöra med vanligt rengöringsmedel
- Stor egenvikt förhindrar att Måttan glider iväg när Måttan inte är fäst i golvet
- Material: 20 mm SBR (nygummiblandning)
- Färg: svart

Utförande	Baskit bestående av 2 Måttor	Kompletterande Mätta
Mått B x D [mm]	2000 x 1350	1000 x 1350
Artikel-nr	<b>41010140.90V</b>	<b>41010141.90V</b>

# Utformning av arbetsplats



bottBox

bottBox, materiallådan för montering och logistik





## Transparent siktfönster

- Skydd mot nedsmutsning av innehållet och säkerhet vid mobil användning



## Transparent siktfönster

- Det transparenta siktfönstret (tillval) omvandlar gripboxen till en lagringsbox med högsta möjliga fyllvolym



## Doseringskiva

- Siktfönstret kan även användas som doseringskiva vilket ger ergonomisk åtkomst i det främre området och högsta möjliga effektiva volym i det bakre området



## Alternativ

- Säker avskiljning av boxens innehåll tack vare stabil fixering av avdelarna
- Möjlighet att sätta i lager- eller kanbankort i visitkortsformat på baksidan



## Textningsstrips

- Textningsstripsen kan färgmärkas i olika färger



## 7 olika storlekar

- Stort användningsområde tack vare 7 olika storlekar
- Flexibilitet genom intelligenta systemmått: 2 smala lådor kan bytas ut mot en bred låda
- ESD-version på begäran

bottBox med siktfönster



- Färg: antracitgrå (RAL 7016)
- Fästclip
- Inspektionsfönster



Utförande	M1	M2	M2X	M3	M3X	M4	M4X
Mått B x D x H [mm]	130 x 100 x 65	130 x 198 x 90	130 x 227 x 165	130 x 298 x 165	130 x 339 x 165	130 x 398 x 165	130 x 451 x 165
FE	48	36	24	24	12	12	12
Artikel-nr	<b>13022053.19</b>	<b>13022054.19</b>	<b>13022173.19</b>	<b>13022055.19</b>	<b>13022174.19</b>	<b>13022057.19</b>	<b>13022176.19</b>



Utförande	L3	L3X	L4	L4X	L5
Mått B x D x H [mm]	264 x 298 x 165	264 x 339 x 165	264 x 398 x 165	264 x 451 x 165	264 x 498 x 165
FE	12	6	6	6	6
Artikel-nr	<b>13022056.19</b>	<b>13022175.19</b>	<b>13022058.19</b>	<b>13022177.19</b>	<b>13022060.19</b>



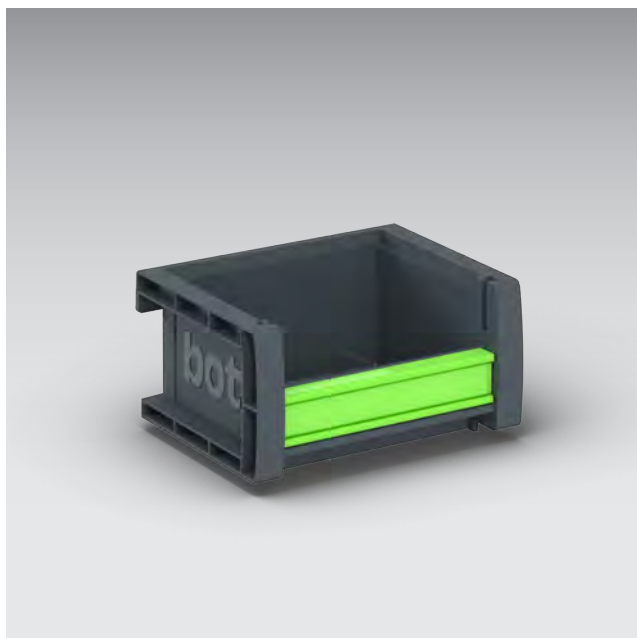

**bottBox utan siktfönster**

- Färg: antracitgrå (RAL 7016)/färg ESD: svart
- Fästclip



Utförande	M1	M2	M2X	M3	M3X	M4	M4X
Mått B x D x H [mm]	130 x 100 x 65	130 x 198 x 90	130 x 227 x 165	130 x 298 x 165	130 x 339 x 165	130 x 398 x 165	130 x 451 x 165
FE	48	36	24	24	12	12	12
<b>Artikel-nr</b>	<b>13022045.19</b>	<b>13022046.19</b>	<b>13022163.19</b>	<b>13022047.19</b>	<b>13022164.19</b>	<b>13022049.19</b>	<b>13022166.19</b>



Utförande	L3	L3X	L4	L4X	L5
Mått B x D x H [mm]	264 x 298 x 165	264 x 339 x 165	264 x 398 x 165	264 x 451 x 165	264 x 498 x 165
FE	12	6	6	6	6
<b>Artikel-nr</b>	<b>13022048.19</b>	<b>13022165.19</b>	<b>13022050.19</b>	<b>13022167.19</b>	<b>13022052.19</b>

bottBox utan siktfönster ESD



- Färg: antracitgrå (RAL 7016)/färg ESD: svart
- Fästclip



Utförande	M1	M2	M3
Mått B x D x H [mm]	130 x 100 x 65	130 x 198 x 90	130 x 298 x 165
FE	48	36	24
Artikel-nr ESD	<b>13022045.72</b>	<b>13022046.72</b>	<b>13022047.72</b>

bottBox insticksväggar

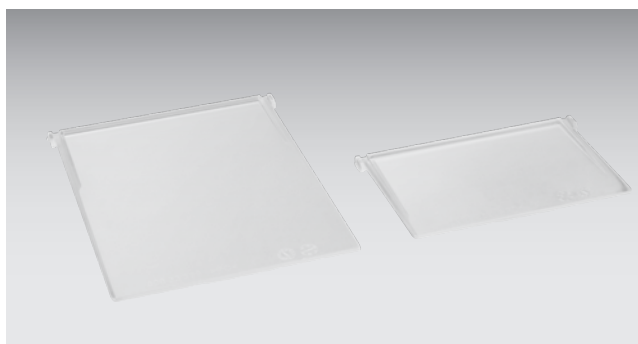

- Färg: transparent
- Material: PC (polykarbonat)

Passar till bottBox	M2	M2X, M3, M3X, M4, M4X	L3, L3X, L4, L4X, L5
Mat B x D x H [mm]	118 x 6 x 68	118 x 6 x 143	252 x 6 x 143
FE	6	6	6
Artikel-nr	<b>13022031</b>	<b>13022032</b>	<b>13022033</b>

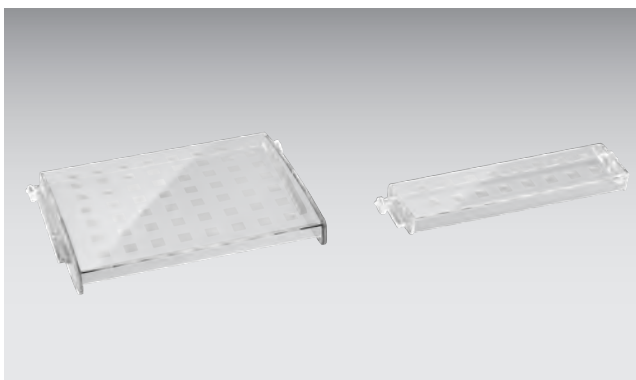

**bottBox siktfönster**

- Siktfnstret kan även användas som doseringsskiva
- Material: PC (polykarbonat)/färg: transparent

Passar till bottBox	M1, M2	M2X, M3, M3X, M4, M4X	L3, L3X, L4, L4X, L5
Mat B x D x H [mm]	118 x 12 x 27	118 x 12 x 88	252 x 12 x 88
FE	6	6	6
<b>Artikel-nr</b>	<b>13022028</b>	<b>13022029</b>	<b>13022030</b>

**bottBox textningssats**

- Förpackningsenhet 36 (18 x 103mm, 18 x 236mm)
- Dokumentmallar för pappersark kan laddas ned gratis på [www.bott.de/downloads](http://www.bott.de/downloads)



Utförande	Pappersremsor
<b>Artikel-nr</b>	<b>61020003</b>

**bottBox fälllock**

- För stängning av bottBoxar
- Material: PC (polykarbonat)/färg: transparent



Passar till bottBox	L3	L4	L5
Mat B x D x H [mm]	253 x 274 x 4	253 x 374 x 4	253 x 474 x 4
FE	6	6	6
<b>Artikel-nr</b>	<b>13022034</b>	<b>13022035</b>	<b>13022036</b>

## bottBox fällock

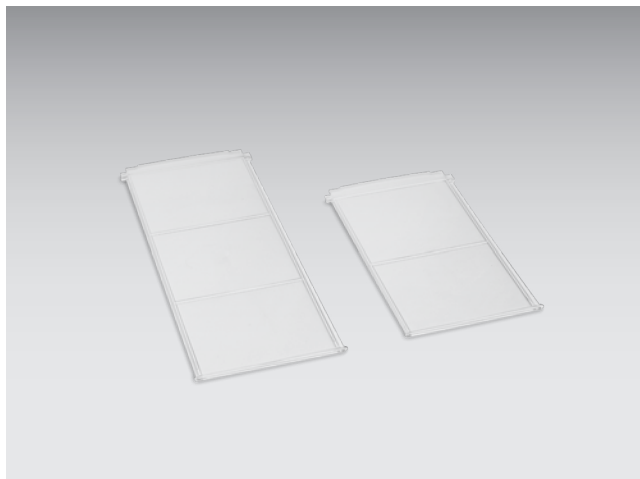

- För stängning av bottBoxar
- Material: PC (polykarbonat)/färg: transparent

Passar till bottBox	M2	M3
Mat B x D x H [mm]	117 x 192 x 4	117 x 276 x 4
FE	6	6
Artikel-nr	<b>13022184</b>	<b>13022185</b>

## bottBox fästclip



- 36 st. i respektive färg

Passar till bottBox	M1, M2, M2X, M3, M3X, M4, M4X	M1, M2, M2X, M3, M3X, M4, M4X	M1, M2, M2X, M3, M3X, M4, M4X	L3, L3X, L4, L4X, L5	L3, L3X, L4, L4X, L5	L3, L3X, L4, L4X, L5
Mat B x D x H [mm]	103 x 11 x 20	103 x 11 x 20	103 x 11 x 20	237 x 11 x 20	237 x 11 x 20	237 x 11 x 20
Färg RAL	RAL1023	RAL5010	RAL3001	RAL1023	RAL5010	RAL3001
Färg	Trafikgul	Gentianablå	Signalröd	Trafikgul	Gentianablå	Signalröd
FE	36	36	36	36	36	36
Artikel-nr	<b>13022024.12</b>	<b>13022024.11</b>	<b>13022024.04</b>	<b>13022026.12</b>	<b>13022026.11</b>	<b>13022026.04</b>



## bottBox fästclip



- 12 st./per färg/möjlighet till färgmärkning
- Sats bestående av alla 3 färger

Passar till bottBox	M1, M2, M2X, M3, M3X, M4, M4X	L3, L3X, L4, L4X, L5
Mat B x D x H [mm]	103 x 11 x 20	237 x 11 x 20
Färg RAL	1023/5010/3001	1023/5010/3001
FE	36	36
<b>Artikel-nr</b>	<b>13022025</b>	<b>13022027</b>

# Växsystem

Sammankopplade  
arbetsmiljöer

Perfekt integration i  
bott-system

Branschstandard



## Systainer<sup>3</sup> förenar

Med den praktiska och robusta systemväskan håller du ordning på verktyg och förbrukningsmaterial. cubio systemskåp är utrustade med fästen som används för säker förvaring och enkel utdragning av Systainer<sup>3</sup>.

Systainer<sup>3</sup> går lika enkelt och säkert att integrera i bilinredningen bott vario3. I Systainer<sup>3</sup> transporterar du all din utrustning på ett säkert och bekvämt sätt: från verkstaden till bilen och från bilen till användningsplatsen.

Systainer<sup>3</sup> är en vanlig marknadsstandard. Festool, Tanos och bott har utvecklat detta mobilitetskoncept tillsammans för att kunna erbjuda den perfekta serviceväskan.

Väskorna kan staplas och kopplas samman. Systainer<sup>3</sup> erbjuder dig även möjlighet att märka innehållet med hjälp av etiketter i bankkortsformat på fronten.

# Systemlösning



## Ett system, en standard

- Ett brett produktsortiment och omfattande tillbehör säkerställer optimala lösningar för alla användningsområden.
- Enkel integration i bott vario3 bilinredningar och bott verkstadsinredningar tack vare fäste för styrskenor i sidan.
- Effektivare arbete tack vare strukturerad och översiktlig förvaring av maskiner, smådelar och förbrukningsmaterial.

- Högsta mobilitet på byggarbetsplatsen och i verkstaden.
- Väskor av storlek M är optimalt anpassade för bott vario3 systembredd 478-4, väskor av storlek L för bott vario3 systembredd 590-5.
- Idealiska i kombination med bott vario3 utdragshylla för serviceväska. Våra serviceväskor har fullt utdrag, vilket gör att man enkelt kan komma åt allt innehåll i väskan utan att den behöver tas ut ur bilinredningen.



# Systemlösning



## Systainer<sup>3</sup>

- Praktisk och robust systemväska för säker och strukturerad förvaring och transport av smådelar och förbrukningsmaterial
- T-LOC som centralt manöverelement: stäng, öppna och koppla med endast ett vred
- Två fack för instickskort i standardiserat bankkortsformat på fronten för märkning av innehållet
- Kan staplas och kopplas med övriga Systainer-produkter
- Bärkapacitet (ensild väska): 20 kg
- Bärkapacitet (i sammankopplat skick): 40 kg
- Material: ABS

## Systainer<sup>3</sup> Organizer

- Genomskinligt lock ger insyn i innehållet och minimerar tiden det tar att leta
- T-LOC som centralt manöverelement: stänga, öppna, koppla med endast ett vred
- Två fack för instickskort i standardiserat bankkortsformat på fronten för märkning av innehållet
- Kan staplas och kopplas med många Systainer-produkter
- Bärkapacitet: 20 kg

## bott varioCase

- Högvärdig serviceväska i lätt aluminium eller robust stålplåt
- Omfattande tillbehör för flexibel användning
- Automatisk låsning när locket stängs ger ökad säkerhet
- Bärkapacitet: 20 kg

# Gamma di servizi

Väsksystem



# Väsksystem Systainer<sup>3</sup> M

## Systainer<sup>3</sup> M tom väska för individuell utrustning



- Praktisk och robust systemväska för säker och strukturerad förvaring och transport av maskiner, handverktyg, smådelar och förbrukningsmaterial
- Enkel integration i bott vario3 bilinredning och bott verkstadsinredning via skenor
- T-LOC som centralt manöverelement: stänga, öppna, koppla med endast ett vred
- Två fack för instickskort i standardiserat bankkortsformat på fronten för märkning av innehållet
- Kan staplas och kopplas med övriga Systainer-produkter
- Bärkapacitet (enskild väska): 20 kg
- Bärkapacitet (i sammankopplat skick): 40 kg
- Material: ABS



Beteckning	Systainer <sup>3</sup> M 112	Systainer <sup>3</sup> M 137	Systainer <sup>3</sup> M 187
Utförande	Bärhandtag	Bärhandtag	Bärhandtag
Innehåll	Tom	Tom	Tom
Mått B x D x H [mm]	396 x 296 x 112	396 x 296 x 137	396 x 296 x 187
<b>Artikel-nr</b>	<b>72520003.19V</b>	<b>72520004.19V</b>	<b>72520005.19V</b>



Beteckning	Systainer <sup>3</sup> M 237	Systainer <sup>3</sup> M 337	Systainer <sup>3</sup> M 437
Utförande	Utdragshjälp	Utdragshjälp	Utdragshjälp
Innehåll	Tom	Tom	Tom
Mått B x D x H [mm]	396 x 296 x 237	396 x 296 x 337	396 x 296 x 437
<b>Artikel-nr</b>	<b>72520006.19V</b>	<b>72520007.19V</b>	<b>72520008.19V</b>

# Växsystem Systainer<sup>3</sup> M

## Systainer<sup>3</sup> M 112 med universalinsats



- Praktisk och robust systemväska för säker och strukturerad förvaring och transport av smådelar och förbrukningsmaterial
- Bestyckad med universalinlägg med 10 fack av olika storlek och lockinlägg
- Enkel integration i bott vario3 bilinredning och bott verkstadsinredning via skenor
- T-LOC som centralt manöverelement: stänga, öppna, koppla med endast ett vred
- Två fack för instickskort i standardiserat bankkortsformat på fronten för märkning av innehållet
- Kan staplas och kopplas med övriga Systainer-produkter
- Bärkapacitet (enskild väska): 20 kg
- Bärkapacitet (i sammankopplat skick): 40 kg
- Material: ABS

Beteckning	Systainer <sup>3</sup> M 112
Utförande	Bärhandtag
Innehåll	Universalinsats med 10 fack
Mått B x D x H [mm]	396 x 296 x 112
Artikel-nr	<b>72520027.19V</b>



Växsystem



# Väsksystem Systainer<sup>3</sup> M

## Systainer<sup>3</sup> M med sats avdelare



- Praktisk och robust systemväska för säker och strukturerad förvaring och transport av handverktyg, smådelar och förbrukningsmaterial
- Bestyckad med avdelarsats, för uppdelning av väskan i upp till 6 lika stora fack
- Enkel integration i bott vario3 bilinredning och bott verkstadsinredning via skenor
- T-LOC som centralt manöverelement: stänga, öppna, koppla med endast ett vred
- Två fack för instickskort i standardiserat bankkortsformat på fronten för märkning av innehållet
- Kan staplas och kopplas med övriga Systainer-produkter
- Bärkapacitet (enskild väska): 20 kg
- Bärkapacitet (i sammankopplat skick): 40 kg
- Material: ABS



Beteckning	Systainer <sup>3</sup> M 112	Systainer <sup>3</sup> M 137	Systainer <sup>3</sup> M 187
Utförande	Bärhandtag	Bärhandtag	Bärhandtag
Innehåll	Sats avdelare Lockinlägg	Sats avdelare Lockinlägg	Sats avdelare Lockinlägg
Mått B x D x H [mm]	396 x 296 x 112	396 x 296 x 137	396 x 296 x 187
<b>Artikel-nr</b>	<b>72520052.19V</b>	<b>72520053.19V</b>	<b>72520054.19V</b>



Beteckning	Systainer <sup>3</sup> M 237	Systainer <sup>3</sup> M 337	Systainer <sup>3</sup> M 437
Utförande	Utdragshjälp	Utdragshjälp	Utdragshjälp
Innehåll	Sats avdelare	Sats avdelare	Sats avdelare
Mått B x D x H [mm]	396 x 296 x 237	396 x 296 x 337	396 x 296 x 437
<b>Artikel-nr</b>	<b>72520047.19V</b>	<b>72520048.19V</b>	<b>72520049.19V</b>

# Växsystem Systainer<sup>3</sup> M

## Systainer<sup>3</sup> M 187 med lådor



- Praktisk och robust systemväska för säker och strukturerad förvaring och transport av smådelar och förbrukningsmaterial
- Bestyckad med vardera 2 uttagbara lådhyllor med smådelslådor
- Inkl. Lockinlägg i EPP
- Enkel integration i botten vario3 bilinredning och botten verkstadsinredning tack vare fästena för styrskenor i sidan
- T-LOC som centralt manöverelement: stänga, öppna, koppla med endast ett vrid
- Två fack för instickskort i standardiserat bankkortsformat på fronten för märkning av innehållet
- Kan staplas och kopplas med övriga Systainer-produkter
- Bärkapacitet (enskild väska): 20 kg
- Bärkapacitet (i sammankopplat skick): 40 kg
- Material väska: ABS
- Material lådhylla: pulverlackerat aluminium



Beteckning	Systainer <sup>3</sup> M 187	Systainer <sup>3</sup> M 187	Systainer <sup>3</sup> M 187
Utförande	Bärhandtag	Bärhandtag	Bärhandtag
Innehåll	18 lådor	25 lådor	32 lådor
Mått B x D x H [mm]	396 x 296 x 187	396 x 296 x 187	396 x 296 x 187
Artikel-nr	<b>72520050.19V</b>	<b>72520058.19V</b>	<b>72520059.19V</b>

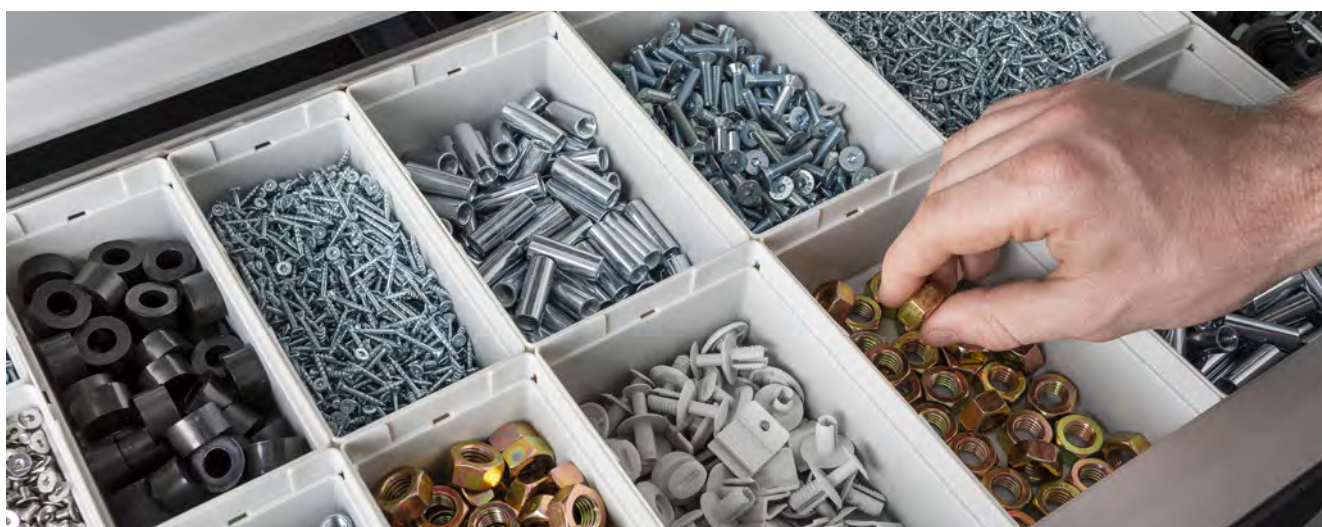

# Väsksystem Systainer<sup>3</sup> M

## Systainer<sup>3</sup> M med skuminlägg



- Praktisk och robust systemväska för säker och strukturerad förvaring och transport av handverktyg, smådelar och förbrukningsmaterial
- Bestyckad med skuminlägg, skuminlägg med ruttmönster (25 mm) och täckdyna för utformning av individuella inlägg
- Enkel integration i bott vario3 bilinredning och bott verkstadsinredning tack vare fästen för styrskenor i sidan
- T-LOC som centralt manöverelement: stänga, öppna, koppla med endast ett vrid
- Två fack för instickskort i standardiserat bankkortsformat på fronten för märkning av innehållet
- Kan staplas och kopplas med övriga Systainer-produkter
- Bärkapacitet (enskild väska): 20 kg
- Bärkapacitet (i sammankopplat skick): 40 kg
- Material: ABS

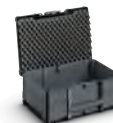

Beteckning	Systainer <sup>3</sup> M 112	Systainer <sup>3</sup> M 137	Systainer <sup>3</sup> M 187
Utförande	Bärhandtag	Bärhandtag	Bärhandtag
Innehåll	1x Skumbotten 1x Skuminlägg med ruttmönster 1x Täckdyna	1x Skumbotten 1x Skuminlägg med ruttmönster 1x Täckdyna	1x Skumbotten 3x Skuminlägg med ruttmönster 1x Täckdyna
Mått B x D x H [mm]	396 x 296 x 112	396 x 296 x 137	396 x 296 x 187
Artikel-nr	<b>72520038.19V</b>	<b>72520039.19V</b>	<b>72520040.19V</b>



Beteckning	Systainer <sup>3</sup> M 237	Systainer <sup>3</sup> M 337	Systainer <sup>3</sup> M 437
Utförande	Utdragshjälp	Utdragshjälp	Utdragshjälp
Innehåll	1x Skumbotten 5x Skuminlägg med ruttmönster 1x Täckdyna	1x Skumbotten 5x Skuminlägg med ruttmönster 1x Täckdyna	1x Skumbotten 5x Skuminlägg med ruttmönster 1x Täckdyna
Mått B x D x H [mm]	396 x 296 x 237	396 x 296 x 337	396 x 296 x 437
Artikel-nr	<b>72520041.19V</b>	<b>72520042.19V</b>	<b>72520043.19V</b>

# Växsystem Systainer<sup>3</sup> M

## Systainer<sup>3</sup> M med insats för sprayflaskor



- Praktisk och robust systemväska för säker och strukturerad förvaring och transport av sprayflaskor
- Bestyckad med insats för sprayflaskor i EPP, för 14 flaskor med en diameter på högst 69 mm
- Enkel integration i botten vario3 bilinredning och botten verkstadsinredning tack vare fästena för styrskenor i sidan
- T-LOC som centralt manöverelement: stänga, öppna, koppla med endast ett vrid
- Två fack för instickskort i standardiserat bankkortsformat på fronten för märkning av innehållet
- Kan staplas och kopplas med övriga Systainer-produkter
- Bärkapacitet (enskild väska): 20 kg
- Bärkapacitet (i sammankopplat skick): 40 kg
- Material: ABS



Beteckning	Systainer <sup>3</sup> M 337	Systainer <sup>3</sup> M 437
Utförande	Utdragshjälp	Utdragshjälp
Innehåll	Insats för sprayflaskor	Insats för sprayflaskor
Mått B x D x H [mm]	396 x 296 x 337	396 x 296 x 437
Artikel-nr	<b>72520029.19V</b>	<b>72520030.19V</b>





# Väsksystem Systainer<sup>3</sup> M

## Systainer<sup>3</sup> M med patroninsats



- Praktisk och robust systemväska för säker och strukturerad förvaring och transport av patroner
- Bestyckad med patroninsats i EPP, för 22 patroner med en diameter på högst 51 mm och 15 patronspetsar
- Enkel integration i bott vario3 bilinredning och bott verkstadsinredning tack vare fästen för styrskenor i sidan
- T-LOC som centralt manöverelement: stänga, öppna, koppla med endast ett vred
- Två fack för instickskort i standardiserat bankkortsformat på fronten för märkning av innehållet
- Kan staplas och kopplas med övriga Systainer-produkter
- Bärkapacitet (enskild väska): 20 kg
- Bärkapacitet (i sammankopplat skick): 40 kg
- Material: ABS



Beteckning	Systainer <sup>3</sup> M 337	Systainer <sup>3</sup> M 437
Utförande	Utdragshjälp	Utdragshjälp
Innehåll	Patroninsats	Patroninsats
Mått B x D x H [mm]	396 x 296 x 337	396 x 296 x 437
<b>Artikel-nr</b>	<b>72520031.19V</b>	<b>72520032.19V</b>

# Växsystem Systainer<sup>3</sup> M

## Systainer<sup>3</sup> M med hängram



- Praktisk och robust systemväska för säker och strukturerad förvaring och transport av hängmappar
- Bestyckad med hängram för hängmappar och hängpärmar enligt DIN 821
- Inkl. Lockficka för kontorsmaterial
- Enkel integration i botten vario3 bilinredning och botten verkstadsinredning tack vare fästen för styrskenor i sidan
- T-LOC som centralt manöverelement: stänga, öppna, koppla med endast ett vred
- Två fack för instickskort i standardiserat bankkortsformat på fronten för märkning av innehållet
- Kan staplas och kopplas med övriga Systainer-produkter
- Bärkapacitet (enskild väska): 20 kg
- Bärkapacitet (i sammankopplat skick): 40 kg
- Material: ABS

Beteckning	Systainer <sup>3</sup> M 337
Utförande	Utdragshjälp
Innehåll	Hängram + väska med lock
Mått B x D x H [mm]	396 x 296 x 337
Artikel-nr	72520036.19V



# Väsksystem Systainer<sup>3</sup> L

## Systainer<sup>3</sup> L tom väska för individuell utrustning



- Praktisk och robust systemväska för säker och strukturerad förvaring och transport av maskiner, handverktyg, smådelar och förbrukningsmaterial
- Enkel integration i bott vario3 bilinredning och bott verkstadsinredning tack vare fästen för styrskenor i sidan
- T-LOC som centralt manöverelement: stänga, öppna, koppla med endast ett vred
- Två fack för instickskort i standardiserat bankkortsformat på fronten för märkning av innehållet
- Kan staplas och kopplas med övriga Systainer-produkter
- Bärkapacitet (enskild väska): 20 kg
- Bärkapacitet (i sammankopplat skick): 40 kg
- Material: ABS



Beteckning	Systainer <sup>3</sup> L 137	Systainer <sup>3</sup> L 187	Systainer <sup>3</sup> L 237
Utförande	Bärhandtag	Bärhandtag	Utdragshjälp
Innehåll	Tom	Tom	Tom
Mått B x D x H [mm]	508 x 296 x 137	508 x 296 x 187	508 x 296 x 237
Artikel-nr	<b>72520009.19V</b>	<b>72520010.19V</b>	<b>72520011.19V</b>



# Växsystem Systainer<sup>3</sup> L

## Systainer<sup>3</sup> L 137 med universalinsats



- Praktisk och robust systemväska för säker och strukturerad förvaring och transport av smådelar och förbrukningsmaterial
- Bestyckad med universalinlägg med 6 fack av olika storlek och lockinlägg
- Enkel integration i botten vario3 bilinredning och botten verkstadsinredning tack vare fästerna för styrskenor i sidan
- T-LOC som centralt manöverelement: stänga, öppna, koppla med endast ett vred
- Två fack för instickskort i standardiserat bankkortsformat på fronten för märkning av innehållet
- Kan staplas och kopplas med många Systainer-produkter
- Bärkapacitet (enskild väska): 20 kg
- Bärkapacitet (i sammankopplat skick): 40 kg
- Material: ABS

Beteckning	Systainer <sup>3</sup> L 137
Utförande	Bärhandtag
Innehåll	Universalinlägg med 6 fack
Mått B x D x H [mm]	508 x 296 x 137
Artikel-nr	72520028.19V



# Väsksystem Systainer<sup>3</sup> L

## Systainer<sup>3</sup> L med avdelare



- Praktisk och robust systemväska för säker och strukturerad förvaring och transport av handverktyg, smådelar och förbrukningsmaterial
- Bestyckad med avdelarsats, för uppdelning av väskan i upp till 6 lika stora fack
- Enkel integration i bott vario3 bilinredning och bott verkstadsinredning tack vare fästena för styrskenor i sidan
- T-LOC som centralt manöverelement: stänga, öppna, koppla med endast ett vrid
- Två fack för instickskort i standardiserat bankkortsformat på fronten för märkning av innehållet
- Kan staplas och kopplas med många Systainer-produkter
- Bärkapacitet (enskild väska): 20 kg
- Bärkapacitet (i sammankopplat skick): 40 kg
- Material: ABS



Beteckning	Systainer <sup>3</sup> L 137	Systainer <sup>3</sup> L 187	Systainer <sup>3</sup> L 237
Utförande	Bärhandtag	Bärhandtag	Utdragshjälp
Innehåll	Sats avdelare Lockinlägg	Sats avdelare Lockinlägg	Sats avdelare
Mått B x D x H [mm]	508 x 296 x 137	508 x 296 x 187	508 x 296 x 237
Artikel-nr	<b>72520055.19V</b>	<b>72520056.19V</b>	<b>72520057.19V</b>



# Växsystem Systainer<sup>3</sup> L

## Systainer<sup>3</sup> L 187 med lådor



- Praktisk och robust systemväska för säker och strukturerad förvaring och transport av smådelar och förbrukningsmaterial
- Bestyckad med vardera 2 uttagbara lådhyllor med smådelslådor
- Inkl. Lockinlägg i EPP
- Enkel integration i botten vario3 bilinredning och botten verkstadsinredning tack vare fästena för styrskenor i sidan
- T-LOC som centralt manöverelement: stänga, öppna, koppla med endast ett vrid
- Två fack för instickskort i standardiserat bankkortsformat på fronten för märkning av innehållet
- Kan staplas och kopplas med många Systainer-produkter
- Bärkapacitet (enskild väska): 20 kg
- Bärkapacitet (i sammankopplat skick): 40 kg
- Material väska: ABS
- Material lådhylla: Pulverlackerat aluminium



Beteckning	Systainer <sup>3</sup> L 187	Systainer <sup>3</sup> L 187	Systainer <sup>3</sup> L 187
Utförande	Bärhandtag	Bärhandtag	Bärhandtag
Innehåll	20 lådor	29 lådor	38 lådor
Mått B x D x H [mm]	508 x 296 x 187	508 x 296 x 187	508 x 296 x 187
Artikel-nr	<b>72520051.19V</b>	<b>72520060.19V</b>	<b>72520061.19V</b>



# Väsksystem Systainer<sup>3</sup> L

## Systainer<sup>3</sup> L med skuminlägg



- Praktisk och robust systemväska för säker och strukturerad förvaring och transport av handverktyg, smådelar och förbrukningsmaterial
- Bestyckad med skuminlägg, skuminlägg med ruttmönster (25 mm) och täckdyna för utformning av individuella inlägg
- Enkel integration i bott vario3 bilinredning och bott verkstadsinredning tack vare fästen för styrskenor i sidan
- T-LOC som centralt manöverelement: stänga, öppna, koppla med endast ett vrid
- Två fack för instickskort i standardiserat bankkortsformat på fronten för märkning av innehållet
- Kan staplas och kopplas med många Systainer-produkter
- Bärkapacitet (enskild väska): 20 kg
- Bärkapacitet (i sammankopplat skick): 40 kg
- Material: ABS



Beteckning	Systainer <sup>3</sup> L 137	Systainer <sup>3</sup> L 187	Systainer <sup>3</sup> L 237
Utförande	Bärhandtag	Bärhandtag	Utdragshjälp
Innehåll	1x Skumbotten 1x Skuminlägg med ruttmönster 1x Täckdyna	1x Skumbotten 3x Skuminlägg med ruttmönster 1x Täckdyna	1x Skumbotten 5x Skuminlägg med ruttmönster 1x Täckdyna
Mått B x D x H [mm]	508 x 296 x 137	508 x 296 x 187	508 x 296 x 237
Artikel-nr	<b>72520044.19V</b>	<b>72520045.19V</b>	<b>72520046.19V</b>

# Växsystem Systainer<sup>3</sup> L

## Systainer<sup>3</sup> L med verktygsinsats



- Praktisk och robust systemväska för säker och strukturerad förvaring och transport av handverktyg
- Bestyckad med verktygsinsats och lockinsats/väska med lock
- Översiktlig förvaring av viktiga handverktyg så att man snabbt hittar det man behöver
- Enkel integration i botten vario3 bilinredning och botten verkstadsinredning tack vare fästena för styrskenor i sidan
- T-LOC som centralt manöverelement: stänga, öppna, koppla med endast ett vrid
- Två fack för instickskort i standardiserat bankkortsformat på fronten för märkning av innehållet
- Kan staplas och kopplas med många Systainer-produkter
- Bärkapacitet (enskild väska): 20 kg
- Bärkapacitet (i sammankopplat skick): 40 kg
- Material: ABS



Beteckning	Systainer <sup>3</sup> L 187	Systainer <sup>3</sup> L 237
Utförande	Bärhandtag	Utdragshjälp
Innehåll	Verktygsinsats och väska med lock	Verktygsinsats och väska med lock
Mått B x D x H [mm]	508 x 296 x 187	508 x 296 x 237
Artikel-nr	<b>72520034.19V</b>	<b>72520035.19V</b>





# Väsksystem Systainer<sup>3</sup> Organizer M + L

## Systainer<sup>3</sup> Organizer tom väska för individuell utrustning



- Praktisk och robust systemväska för säker och strukturerad förvaring och transport av smådelar och förbrukningsmaterial
- Genomsiktig lock ger insyn i innehållet och minimerar tiden det tar att leta
- Enkel integration i bott vario3 bilinredning och bott verkstadsinredning tack vare fästen för styrskenor i sidan
- T-LOC som centralt manöverelement: stänga, öppna, koppla med endast ett vrid
- Två fack för instickskort i standardiserat bankkortsformat på fronten för märkning av innehållet
- Kan staplas och kopplas med många Systainer-produkter
- Bärkapacitet: 20 kg



Beteckning	Systainer <sup>3</sup> Organizer M 89	Systainer <sup>3</sup> Organizer L 89
Innehåll	Tom	Tom
Mått B x D x H [mm]	396 x 296 x 89	508 x 296 x 89
Artikel-nr	<b>72520001.19V</b>	<b>72520002.19V</b>



# Växsystem Systainer<sup>3</sup> Organizer M + L

## Systainer<sup>3</sup> Organizer med smådelslådor



- Praktisk och robust systemväska för säker och strukturerad förvaring och transport av smådelar och förbrukningsmaterial
- Bestyckad med smådelslådor
- Genomsiktigt lock ger insyn i innehållet och minimerar tiden det tar att leta
- Enkel integration i botten vario3 bilinredning och botten verkstadsinredning tack vare fästena för styrskenor i sidan
- T-LOC som centralt manöverelement: stänga, öppna, koppla med endast ett vrid
- Två fack för instickskort i standardiserat bankkortsformat på fronten för märkning av innehållet
- Kan staplas och kopplas med många Systainer-produkter
- Bärkapacitet: 20 kg



Beteckning	Systainer <sup>3</sup> Organizer M 89	Systainer <sup>3</sup> Organizer M 89	Systainer <sup>3</sup> Organizer M 89
Innehåll	12 Boxar	18 Boxar	28 Boxar
Mått B x D x H [mm]	396 x 296 x 89	396 x 296 x 89	396 x 296 x 89
Artikel-nr	<b>72520021.19V</b>	<b>72520022.19V</b>	<b>72520023.19V</b>



Beteckning	Systainer <sup>3</sup> Organizer L 89	Systainer <sup>3</sup> Organizer L 89	Systainer <sup>3</sup> Organizer L 89
Innehåll	13 Boxar	20 Boxar	33 Boxar
Mått B x D x H [mm]	508 x 296 x 89	508 x 296 x 89	508 x 296 x 89
Artikel-nr	<b>72520024.19V</b>	<b>72520025.19V</b>	<b>72520026.19V</b>



# Väsksystem Systainer<sup>3</sup> Organizer M + L

## Systainer<sup>3</sup> Organizer med munstyckeinsats och smådelslådor



- Praktisk och robust systemväska för säker och strukturerad förvaring och transport av smådelar och förbrukningsmaterial
- Bestyckad med skuminlägg och smådelslådor för säker och översiktlig förvaring av brännarmunstycken
- Genomskinligt lock ger insyn i innehållet och minimerar tiden det tar att leta
- Enkel integration i bott vario3 bilinredningar och bott verkstadsinredningar tack vare fästen för styrskenor i sidan
- T-LOC som centralt manöverelement: stänga, öppna, koppla med endast ett vred
- Två fack för instickskort i standardiserat bankkortsformat på fronten för märkning av innehållet
- Kan staplas och kopplas med många Systainer-produkter
- Bärkapacitet: 20 kg



Beteckning	Systainer Organizer <sup>3</sup> M 89	Systainer Organizer <sup>3</sup> M 89	Systainer Organizer <sup>3</sup> L 89
Innehåll	Munstyckesinsats för 54 munstycken 2 lådor	Munstyckesinsats för 81 munstycken 4 lådor	Munstyckesinsats för 81 munstycken 2 lådor
Mått B x D x H [mm]	396 x 296 x 89	396 x 296 x 89	508 x 296 x 89
Artikel-nr	<b>72520082.19V</b>	<b>72520083.19V</b>	<b>72520084.19V</b>

# Växsystem Systainer<sup>3</sup> ToolBox M + L

## Systainer<sup>3</sup> ToolBox



- Praktisk och robust sortimentväska för säker och strukturerad förvaring och transport av maskiner, handverktyg, smådelar och förbrukningsmaterial
- Inget lock som begränsar lastytan, lämpar sig därför även för skrymmande transportgods
- Enkel integration i bott vario3 bilinredning och bott verkstadsinredning tack vare fästen för styrskenor i sidan
- T-LOC som centralt manöverelement: stänga, öppna, koppla med endast ett vrid
- Två fack för instickskort i standardiserat bankkortsformat på fronten för märkning av innehållet
- Kan staplas och kopplas med övriga Systainer-produkter
- Bärkapacitet (enskild väska): 20 kg
- Bärkapacitet (i sammankopplat skick): 40 kg
- Material: ABS



Beteckning	Systainer <sup>3</sup> ToolBox M 137	Systainer <sup>3</sup> ToolBox M 187	Systainer <sup>3</sup> ToolBox M 237
Innehåll	Tom	Tom	Tom
Mått B x D x H [mm]	396 x 296 x 137	396 x 296 x 187	396 x 296 x 237
Artikel-nr	<b>72520063.19V</b>	<b>72520064.19V</b>	<b>72520065.19V</b>



Beteckning	Systainer <sup>3</sup> ToolBox L 137	Systainer <sup>3</sup> ToolBox L 187	Systainer <sup>3</sup> ToolBox L 237
Innehåll	Tom	Tom	Tom
Mått B x D x H [mm]	508 x 296 x 137	508 x 296 x 187	508 x 296 x 237
Artikel-nr	<b>72520068.19V</b>	<b>72520069.19V</b>	<b>72520070.19V</b>



# Väsksystem Systainer<sup>3</sup> ToolBox M + L



# Växsystem Systainer<sup>3</sup> tillbehör

## Rullbräda



- För snabb och enkel transport av flera väskor
- Passar alla Systainer<sup>3</sup> M och L
- Stora hjul och hjulbaser ger optimala köregenskaper och stabilitet
- Enkel integration i bott vario3 bilinredning tack vare fästen i sidan
- 4 länkhjul, med 2x broms på framsidan
- Diameter: 100 mm
- Bärkapacitet 100 kg
- Färg: Antracitgrå



Beteckning	Systainer <sup>3</sup> rullbräda
För väsktyp	Alla Systainer <sup>3</sup> M + L och alla Systainer T-LOC
Mått B x D x H [mm]	508 x 397 x 160
Artikel-nr	<b>72522029.19V</b>

## Textningssats



- För översiktlig och prydlig märkning av väskorna
- Minskar den tid man behöver leta och ökar effektiviteten
- Passar alla Systainer<sup>3</sup> M och L
- Sätts in i de två insticksfickorna på väskans framsidan
- Bestående av 20 transparenta instickskort och 2 textark med vardera 10 papperskort som kan rivas av

Beteckning	Textningssats
För väsktyp	Alla Systainer <sup>3</sup> M + L och alla Systainer T-LOC
Mått B x D x H [mm]	86 x 1 x 54
Artikel-nr	<b>72522038</b>



# Väsksystem Systainer<sup>3</sup> tillbehör

## Transportvagn med utdragslåda



- Praktisk transportvagn för bekväm transport av Systainer systemväskor
- Enkel transport i trappor tack vare stora hjul
- Integrerad utdragslåda för förvaring av smådelar (bärkapacitet 5 kg)
- Med variabelt inställbar säkerhetsrem
- Med rullbrädes- och säckkärrsfunktion
- Passar alla väskor med grundmått 400 x 300 mm
- Diameter fram: 75 mm
- Diameter bak: 200 mm
- Bärkapacitet 100 kg

Beteckning	Transportrullvagn med utdragslåda
För väsktyp	Alla Systainer <sup>3</sup> M och alla Systainer T-LOC
Mått B x D x H [mm]	600 x 440 x 1100
<b>Artikel-nr</b>	<b>72522030.90V</b>



# Växsystem varioCase M

## varioCase M tom



- Lätt och högkvalitativ serviceväska för individuell utrustning
- Enkel integration i bott vario3 bilinredning och bott verkstadsinredning tack vare fästen för styrskenor i sidan
- Automatisk låsning när locket stängs ger ökad säkerhet
- Bärkapacitet: 20 kg
- Material: Eloxerad aluminium



Beteckning	varioCase M 84	varioCase M 135
Innehåll	Tom	Tom
Mått B x D x H [mm]	396 x 337 x 84	396 x 337 x 135
Artikel-nr	<b>72511001.97V</b>	<b>72511003.97V</b>

## varioCase M tom



- Robust och högkvalitativ serviceväska för individuell utrustning
- Enkel integration i bott vario3 bilinredning och bott verkstadsinredning tack vare fästen för styrskenor i sidan
- Automatisk låsning när locket stängs ger ökad säkerhet
- Bärkapacitet: 20 kg
- Material: pulverlackerad stålplåt
- Färg: Antracitgrå (RAL 7016)



Beteckning	varioCase M 84	varioCase M 135
Innehåll	Tom	Tom
Mått B x D x H [mm]	396 x 337 x 84	396 x 337 x 135
Artikel-nr	<b>72511005.19V</b>	<b>72511007.19V</b>





# Väsksystem varioCase M

## varioCase M med skiljeväggar och avdelare



- Lätt och högkvalitativ serviceväska bestyckad med avdelare och tvärvägg
- För säker och översiktlig förvaring av verktyg och förbrukningsmaterial
- Enkel integration i bott vario3 bilinredning och bott verkstadsinredning tack vare fästen för styrskenor i sidan
- Automatisk låsning när locket stängs ger ökad säkerhet
- Bärkapacitet: 20 kg
- Material: Eloxerad aluminium



Beteckning	varioCase M 84	varioCase M 135
Innehåll	2x Avdelare / 5x Tvärvägg	2x Avdelare / 5x Tvärvägg
Mått B x D x H [mm]	396 x 337 x 84	396 x 337 x 135
Artikel-nr	<b>72511013.97V</b>	<b>72511015.97V</b>

## varioCase M med skiljeväggar och avdelare



- Robust och högkvalitativ serviceväska bestyckad med avdelare och tvärvägg
- För säker och översiktlig förvaring av verktyg och förbrukningsmaterial
- Enkel integration i bott vario3 bilinredning och bott verkstadsinredning tack vare fästen för styrskenor i sidan
- Automatisk låsning när locket stängs ger ökad säkerhet
- Bärkapacitet: 20 kg
- Material: pulverlackerad stålplåt
- Färg: Antracitgrå (RAL 7016)



Beteckning	varioCase M 84	varioCase M 135
Innehåll	2x Avdelare / 5x Tvärvägg	2x Avdelare / 5x Tvärvägg
Mått B x D x H [mm]	396 x 337 x 84	396 x 337 x 135
Artikel-nr	<b>72511014.19V</b>	<b>72511016.19V</b>

# Växsystem varioCase M

## varioCase M 84 med lådsortiment



- Lätt och högkvalitativ serviceväska bestyckad med smådelslådor
- För säker och översiktlig förvaring av smådelar och förbrukningsmaterial
- Enkel integration i botten vario3 bilinredning och botten verkstadsinredning tack vare fästena för styrskenor i sidan
- Automatisk låsning när locket stängs ger ökad säkerhet
- Bärkapacitet: 20 kg
- Material: Eloxerad aluminium



Beteckning	varioCase M 84	varioCase M 84	varioCase M 84	varioCase M 84
Innehåll	11 Boxar	17 Boxar	24 Boxar	32 Boxar
Mått B x D x H [mm]	396 x 337 x 84	396 x 337 x 84	396 x 337 x 84	396 x 337 x 84
Artikel-nr	<b>72511017.97V</b>	<b>72511018.97V</b>	<b>72511020.97V</b>	<b>72511021.97V</b>

## varioCase M 84 med lådsortiment



- Robust och högkvalitativ serviceväska bestyckad med smådelslådor
- För säker och översiktlig förvaring av smådelar och förbrukningsmaterial
- Enkel integration i botten vario3 bilinredning och botten verkstadsinredning tack vare fästena för styrskenor i sidan
- Automatisk låsning när locket stängs ger ökad säkerhet
- Bärkapacitet: 20 kg
- Material: Pulverlackerad stålplåt
- Färg: Antracitgrå (RAL 7016)

Beteckning	varioCase M 84
Innehåll	17 Boxar
Mått B x D x H [mm]	396 x 337 x 84
Artikel-nr	<b>72511019.19V</b>



# Väsksystem varioCase M

## varioCase M 135 med lådsortiment



- Lätt och högkvalitativ serviceväska bestyckad med smådelslådor
- För säker och översiktlig förvaring av smådelar och förbrukningsmaterial
- Extra lådhylla ger plats för fler smådelar
- Enkel integration i bott vario3 bilinredning och bott verkstadsinredning tack vare fästen för styrskenor i sidan
- Automatisk låsning när locket stängs ger ökad säkerhet
- Bärkapacitet: 20 kg
- Material: Eloxerad aluminium

Beteckning	varioCase M 135
Innehåll	33 Boxar
Mått B x D x H [mm]	396 x 337 x 135
<b>Artikel-nr</b>	<b>72511022.97V</b>

## varioSafe M 84 med insats för provrör



- Lätt och högkvalitativ serviceväska bestyckad med munstyckeinsats och smådelslådor
- För säker och översiktlig förvaring av brännarmunstycken
- Enkel integration i bott vario3 bilinredning och bott verkstadsinredning tack vare fästen för styrskenor i sidan
- Automatisk låsning när locket stängs ger ökad säkerhet
- Bärkapacitet: 20 kg
- Material: Eloxerad aluminium

Beteckning	varioCase M 84
Innehåll	Insats för provrör och 2 lådor för smådelar
Mått B x D x H [mm]	396 x 337 x 84
<b>Artikel-nr</b>	<b>72511029.97V</b>

# Växsystem varioCase L

## varioCase L tom



- Lätt och högkvalitativ serviceväska för individuell utrustning
- Enkel integration i botten vario3 bilinredning och botten verkstadsinredning tack vare fästena för styrskenor i sidan
- Automatisk låsning när locket stängs ger ökad säkerhet
- Bärkapacitet: 20 kg
- Material: Eloxerad aluminium



Beteckning	varioCase L 84	varioCase L 135
Innehåll	Tom	Tom
Mått B x D x H [mm]	508 x 337 x 84	508 x 337 x 135
Artikel-nr	<b>72511002.97V</b>	<b>72511004.97V</b>

## varioCase L tom



- Robust och högkvalitativ serviceväska för individuell utrustning
- Enkel integration i botten vario3 bilinredning och botten verkstadsinredning tack vare fästena för styrskenor i sidan
- Automatisk låsning när locket stängs ger ökad säkerhet
- Bärkapacitet: 20 kg
- Material: Pulverlackerad stålplåt
- Färg: Antracitgrå (RAL 7016)



Beteckning	varioCase L 84	varioCase L 135
Innehåll	Tom	Tom
Mått B x D x H [mm]	508 x 337 x 84	508 x 337 x 135
Artikel-nr	<b>72511006.19V</b>	<b>72511008.19V</b>



# Väsksystem varioCase L

## varioCase L med skiljeväggar och avdelare



- Lätt och högkvalitativ serviceväska bestyckad med avdelare och tvärvägg
- För säker och översiktlig förvaring av verktyg och förbrukningsmaterial
- Enkel integration i bott vario3 bilinredning och bott verkstadsinredning tack vare fästena för styrskenor i sidan
- Automatisk låsning när locket stängs ger ökad säkerhet
- Bärkapacitet: 20 kg
- Material: Eloxerad aluminium



Beteckning	varioCase L 84	varioCase L 135
Innehåll	3x Avdelare / 6x Tvärvägg	3x Avdelare / 6x Tvärvägg
Mått B x D x H [mm]	508 x 337 x 84	508 x 337 x 135
<b>Artikel-nr</b>	<b>72511009.97V</b>	<b>72511011.97V</b>

## varioCase L med skiljeväggar och avdelare



- Robust och högkvalitativ serviceväska bestyckad med avdelare och tvärvägg
- För säker och översiktlig förvaring av verktyg och förbrukningsmaterial
- Enkel integration i bott vario3 bilinredning och bott verkstadsinredning tack vare fästena för styrskenor i sidan
- Automatisk låsning när locket stängs ger ökad säkerhet
- Bärkapacitet: 20 kg
- Material: Pulverlackerad stålplåt
- Färg: Antracitgrå (RAL 7016)



Beteckning	varioCase L 84	varioCase L 135
Innehåll	3x Avdelare / 6x Tvärvägg	3x Avdelare / 6x Tvärvägg
Mått B x D x H [mm]	508 x 337 x 84	508 x 337 x 135
<b>Artikel-nr</b>	<b>72511010.19V</b>	<b>72511012.19V</b>

# Växsystem varioCase L

## varioCase L 84 med lådsortiment



- Lätt och högkvalitativ serviceväska bestyckad med smådelslådor
- För säker och översiktlig förvaring av smådelar och förbrukningsmaterial
- Enkel integration i botten vario3 bilinredning och botten verkstadsinredning tack vare fästena för styrskenor i sidan
- Automatisk låsning när locket stängs ger ökad säkerhet
- Bärkapacitet: 20 kg
- Material: Eloxerad aluminium



Beteckning	varioCase L 84	varioCase L 84	varioCase L 84	varioCase L 84
Innehåll	12 Boxar och verktygsfack	17 Boxar och verktygsfack	24 Boxar och verktygsfack	32 Boxar och verktygsfack
Mått B x D x H [mm]	508 x 337 x 84	508 x 337 x 84	508 x 337 x 84	508 x 337 x 84
Artikel-nr	<b>72511023.97V</b>	<b>72511024.97V</b>	<b>72511026.97V</b>	<b>72511027.97V</b>

## varioCase L 84 med lådsortiment



- Robust och högkvalitativ serviceväska bestyckad med smådelslådor
- För säker och översiktlig förvaring av smådelar och förbrukningsmaterial
- Enkel integration i botten vario3 bilinredning och botten verkstadsinredning tack vare fästena för styrskenor i sidan
- Automatisk låsning när locket stängs ger ökad säkerhet
- Bärkapacitet: 20 kg
- Material: Pulverlackerad stålplåt
- Färg: Antracitgrå (RAL 7016)

Beteckning	varioCase L 84
Innehåll	17 Boxar och verktygsfack
Mått B x D x H [mm]	508 x 337 x 84
Artikel-nr	<b>72511025.19V</b>



# Väsksystem varioCase L

## varioCase L 135 med lådsortiment



- Lätt och högkvalitativ serviceväska bestyckad med smådelslådor
- För säker och översiktlig förvaring av smådelar och förbrukningsmaterial
- Stor lastyta tack vare andra lagernivå med lådhylla
- Enkel integration i bott vario3 bilinredning och bott verkstadsinredning tack vare fästen för styrskenor i sidan
- Automatisk låsning när locket stängs ger ökad säkerhet
- Bärkapacitet: 20 kg
- Material: Eloxerad aluminium

Beteckning	varioCase L 135
Innehåll	34 Boxar och verktygsfack
Mått B x D x H [mm]	508 x 337 x 135
<b>Artikel-nr</b>	<b>72511028.97V</b>

## varioCase L 84 med munstyckeinsats



- Lätt och högkvalitativ serviceväska bestyckad med munstyckeinsats och smådelslådor
- För säker och översiktlig förvaring av brännarmunstycken
- Enkel integration i bott vario3 bilinredning och bott verkstadsinredning tack vare fästen för styrskenor i sidan
- Automatisk låsning när locket stängs ger ökad säkerhet
- Bärkapacitet: 20 kg
- Material: Eloxerad aluminium

Beteckning	varioCase L 84
Innehåll	Insats för provrör, 2 lådor för smådelar och verktygsfack
Mått B x D x H [mm]	508 x 337 x 84
<b>Artikel-nr</b>	<b>72511030.97V</b>

perfo

Ordning på arbetsplatsen

Snabb åtkomst till verktyg  
och smådelar

Ett system - originalet





## Översiktligt och förutseende

Med perfo hålvägssystem skapar du ordning och reda på arbetsplatsen. Ha alla verktyg och smådelar inom räckhåll genom systematisk förvaring. perfo erbjuder ett enhetligt system med olika perfo krokar och hållare för verktyg.

Bilinredningen bott vario3 är som standard försedd med perfo ruttmönster i gavlarna. Även fordonets innerväggsbeklädnad eller mellanväggar kan föras med perfo ruttmönster.

Dessutom kan perfo verktygspaneler användas på cubio skåp och monteringsvagnar. Våra perfo verktygspanel lämpar sig särskilt för montering på väggen eller på en arbetsbänk. Fristående perfo rack och perfo mobila enheter erbjuder många möjligheter till flexibel förvaring av verktyg och material.

# Systemlösning

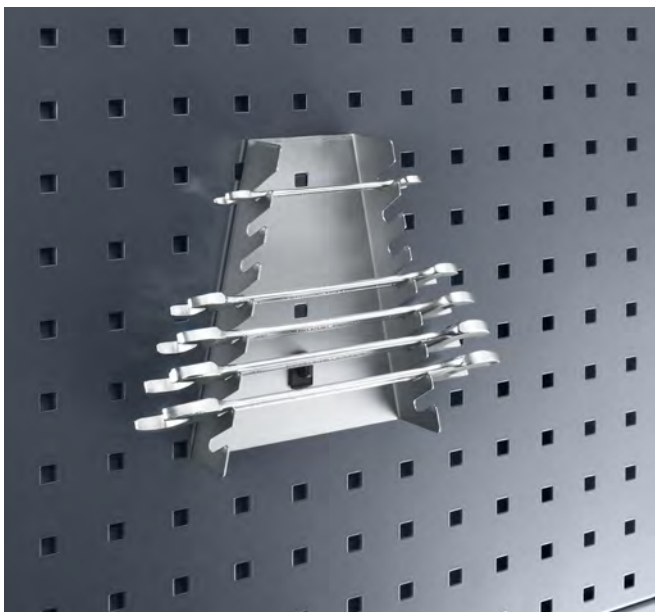

perfo

## Användning



- Vägghäring
- Montering på arbetsbänk
- perfo rack
- perfo mobila enheter
- perfo hängskåp
- cubio skåp
- Beklädnad för fordonsinnerväggar
- bott vario gavlar
- Mellanväggar

## Bestyckningselement

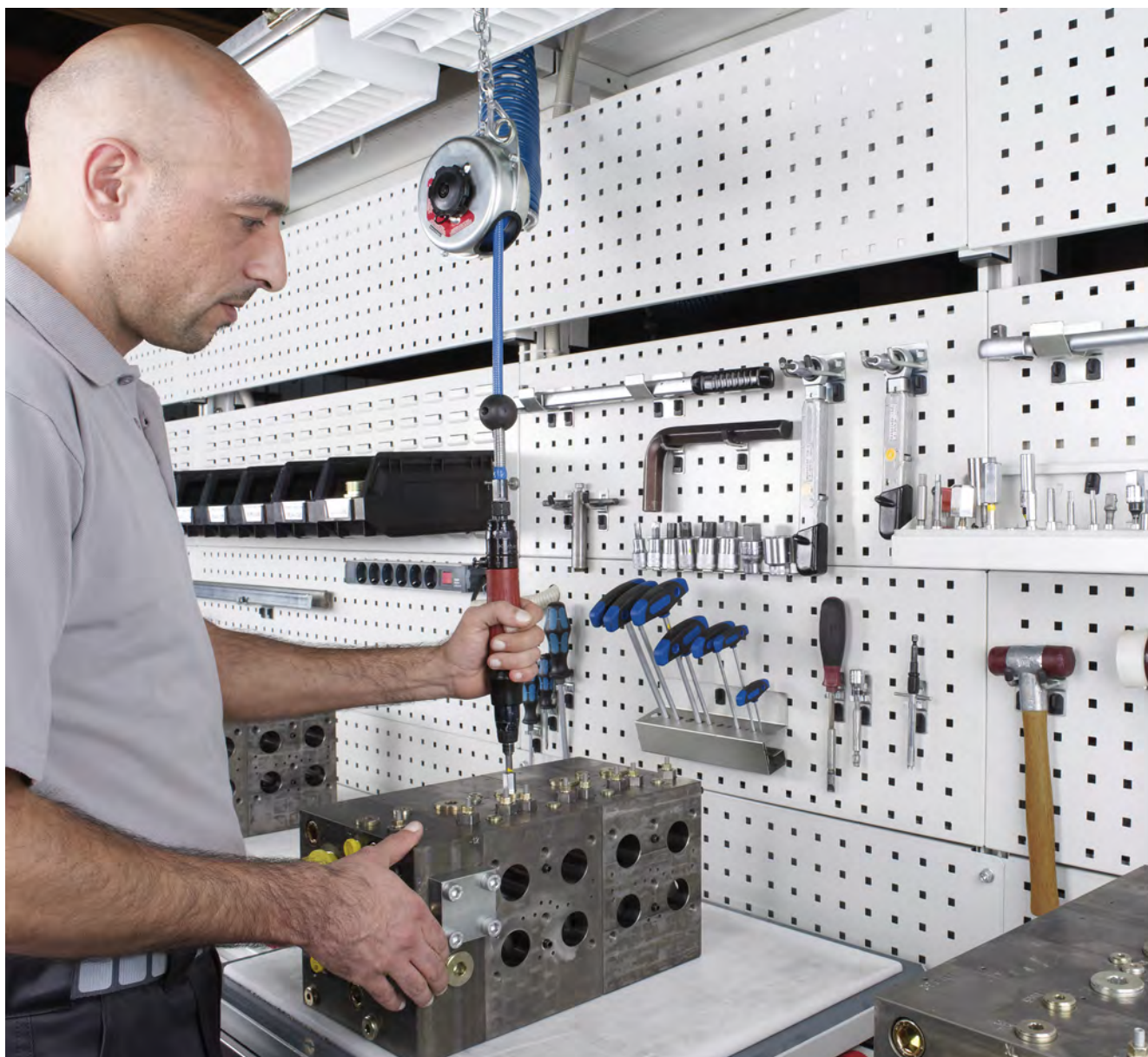

- Förzinkade ytor, för långvarigt skydd och robust användning
- Extra svetspunkt på hållarens baksida för hög stabilitet och bärkapacitet
- Speciellt fästclip för att kroken inte ska lossna

# Systemlösning



	Individuell planering
	Tillverkning av speciallösningar

	Korta och bindande leveranstider
	Garanterad efterleverans

	ISO-certifiering 9001:2008 14001:2009
	Global tillgänglighet

# Sortiment

## perfo paneler med hållarsortiment



- Sortiment 16 delar
- 1 perfo verktygstavla bredd 457 x höjd 991 mm
- 5 Krok D 75 mm
- 5 Krok D 100 mm
- 5 Krok D 150 mm
- 1 Monteringsnyckel

Artikel-nr

14030154.\*\*V

perfo - originalet

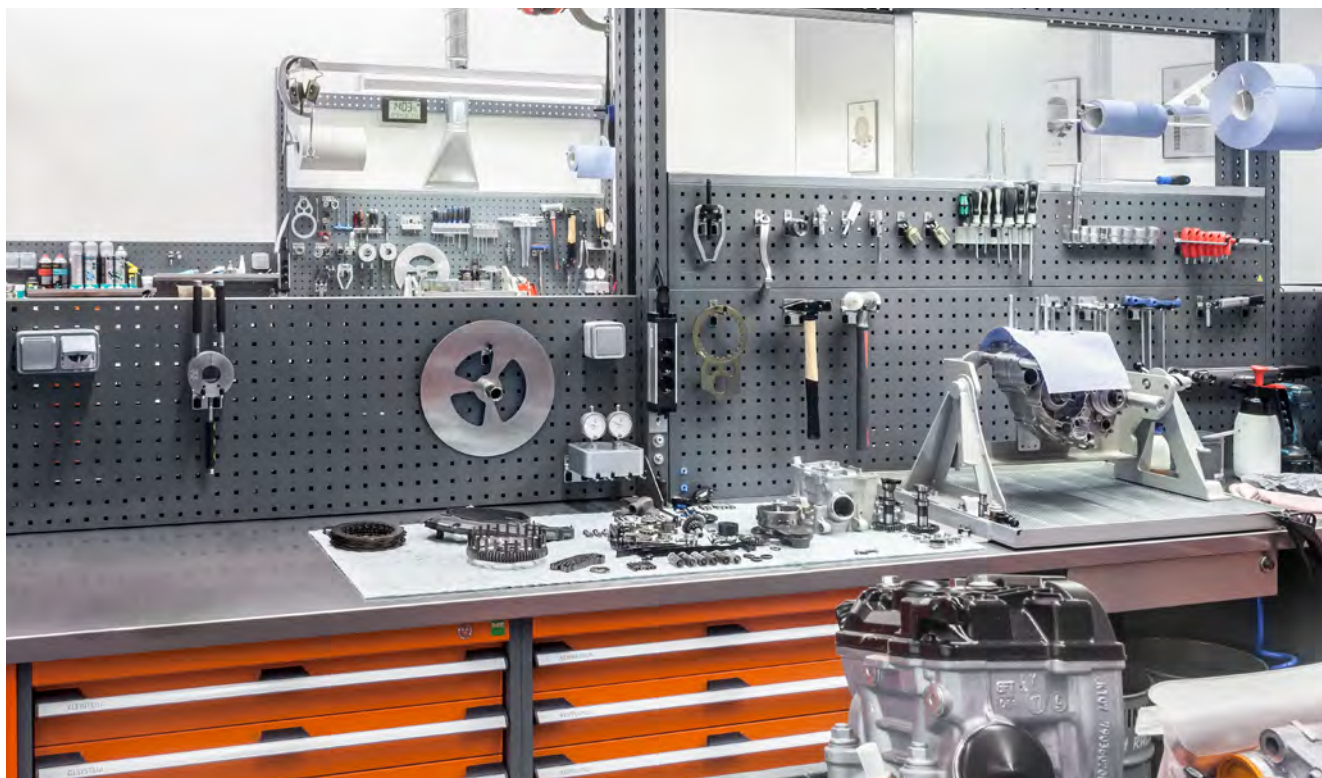

266 Passande bottboxar från sida 222

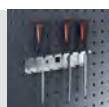

perfo krokur från sid 266

## perfo paneler med hållarsortiment

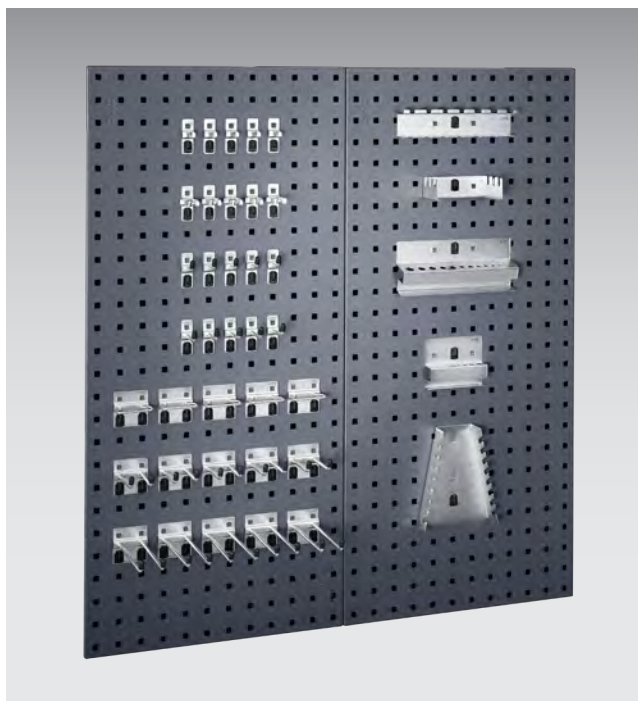

- Sortiment 42 delar
- 2 perfo verktygstavlor bredd 457 x höjd 991 mm
- 5 Krok D 25 mm
- 5 Krok D 50 mm
- 5 Dubbelkrok D 75 mm
- 5 Dubbelkrok D 150 mm
- 5 U-hållare 60 x 20 mm
- 5 Verktygsklämma Ø 13 mm
- 5 Verktygsklämma Ø 25 mm
- 1 Hållare för skruvdragare
- 1 Såghållare
- 1 Hållare för skruvmejsel
- 1 Hållare för insexnyckel
- 1 Borrhållare
- 1 Monteringsnyckel

Artikel-nr

14030155.\*\*V

## perfo slitsade verktygspaneler med 24 bottBoxar



- perfo panelsats bestående av: 2 plattor och 24 bottBoxar
- Mått bottBoxar B x D x H: 130 x 198 x 90 mm

Mått B x D x H [mm]

914 x 19 x 495

Antal bottBoxar

24 x M2

Artikel-nr

14030200.\*\*

.11

.16

.24

.19

Topp, botten och front: mer info på sida 21

RAL 5010 – gentianablå

RAL 7035 – ljusgrå

RAL 3004 – purpurrod

RAL 7016 – antracitgrå

# Sortiment med bottBoxar

## perfo slitsade verktygspaneler med 51 bottBoxar



- perfo panelsats bestående av: 3 plattor och 51 bottBoxar
- Mått bottBoxar:
  - M2 B x D x H: 130 x 198 x 90 mm
  - M3 B x D x H: 130 x 298 x 165 mm
  - L3 B x D x H: 264 x 298 x 165 mm

Mått B x D x H [mm]	1371 x 19 x 991
Antal bottBoxar	27 x M2, 21 x M3, 3 x L3
<b>Artikel-nr</b>	<b>14030201.**</b>

## perfo slitsade verktygspaneler med 54 bottBoxar



- perfo panelsats bestående av: 2 plattor och 54 bottBoxar
- Mått bottBoxar B x D x H: 130 x 198 x 90 mm

Mått B x D x H [mm]	914 x 19 x 1486
Antal bottBoxar	54 x M2
<b>Artikel-nr</b>	<b>14030199.**</b>

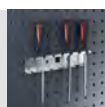

# Verktygspaneler och slitsade verktygspaneler

## perfo verktygspaneler



- Hög stabilitet tack vare kant runtom
- Extra förstärkningsprofiler på baksidan
- Hålbild: 9,2 x 9,2 mm, hålavstånd: 38,1 mm
- Tillbehör, krokar mm hakas fast
- Rastermättet fortsätter vid fogen vid användning av flera plattor



Utförande	perfo verktygstavlor	perfo verktygstavlor
Mått B x H [mm]	495 x 457	991 x 457
<b>Artikel-nr</b>	<b>14025115.**</b>	<b>14025117.**</b>



Utförande	perfo verktygstavlor	perfo verktygstavlor
Mått B x H [mm]	1486 x 457	1981 x 457
<b>Artikel-nr</b>	<b>14025118.**</b>	<b>14025119.**</b>

.11

.16

.24

.19

**Topp, botten och front:** mer info på sida 21

RAL 5010 – gentianablå   RAL 7035 – ljusgrå   RAL 3004 – purpurrod   RAL 7016 – antracitgrå

# Verktygspaneler och slitsade verktygspaneler

## perfo skenor

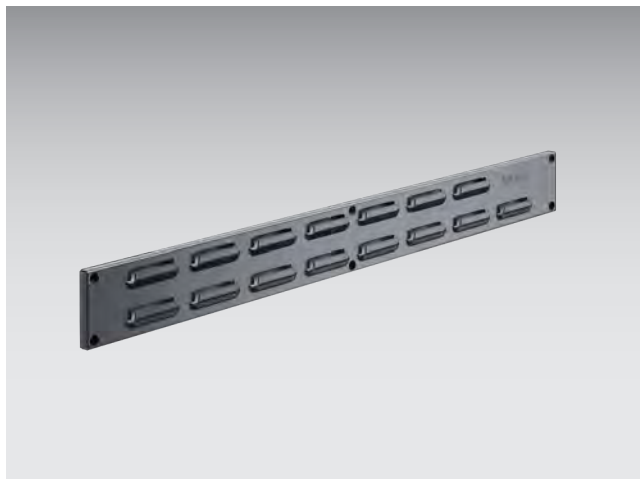

- Symmetriskt präglade lister i stålplåt för att fästa perfo-hållareoch transparenta förvaringsbackar
- Bredden 650 mm lämpar sig även för montering i sidan påarbetsbänkens ben eller bänkskivan



Utförande	Slitsning	Slitsning
Mått B x H [mm]	650 x 76	990 x 76
Artikel-nr	<b>14025285.**V</b>	<b>14025283.**V</b>



Utförande	Hålbild	Hålbild
Mått B x H [mm]	650 x 76	990 x 76
Artikel-nr	<b>14025284.**V</b>	<b>14025282.**V</b>

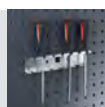



# Verktygspaneler och slitsade verktygspaneler

## perfo slitsade verktygspaneler



- Präglade paneler i stålplåt för att fästa transparentförvaringsbackar och verktygshållare
- Hög stabilitet tack vare kant runtom
- Vågrät typ: Extra förstärkningsprofiler på baksidan



Utförande	Vågrätt	Vågrätt	Vågrätt	Vågrätt
Mått B x H [mm]	495 x 457	991 x 457	1486 x 457	1981 x 457
Artikel-nr	<b>14025137.**</b>	<b>14025139.**</b>	<b>14025140.**</b>	<b>14025141.**</b>

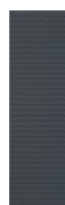

Utförande	Vertikalt	Vertikalt	Vertikalt	Vertikalt
Mått B x H [mm]	457 x 495	457 x 991	457 x 1486	457 x 1981
Artikel-nr	<b>14025147.**</b>	<b>14025148.**</b>	<b>14025149.**</b>	<b>14025240.**</b>

.11

.16

.24

.19

**Topp, botten och front:** mer info på sida 21

RAL 5010 – gentianablå   RAL 7035 – ljusgrå   RAL 3004 – purpurrod   RAL 7016 – antracitgrå

# Sortiment

## perfo hållarsortiment 11 delar



- 5 Krok D 75 mm
- 5 Dubbelkrok D 75 mm
- 1 Hållare för skruvdragare
- 1 Monteringsnyckel

Artikel-nr

14030064

## perfo hållarsortiment 13 delar

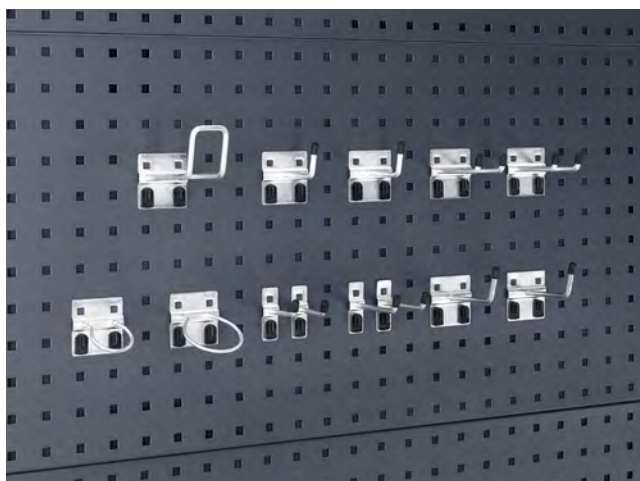

- 2 Krok D 50 mm
- 2 Krok D 75 mm
- 2 Krok plus D 50 mm
- 2 Krok plus D 75 mm
- 2 Dubbelkrok 75 mm
- 1 Bygelkrok 100 mm
- 1 Rundhållare 40 mm
- 1 Rundhållare 60 mm
- 1 Monteringsnyckel

Artikel-nr

14030215

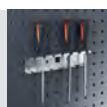

## perfo hållarsortiment 15 delar

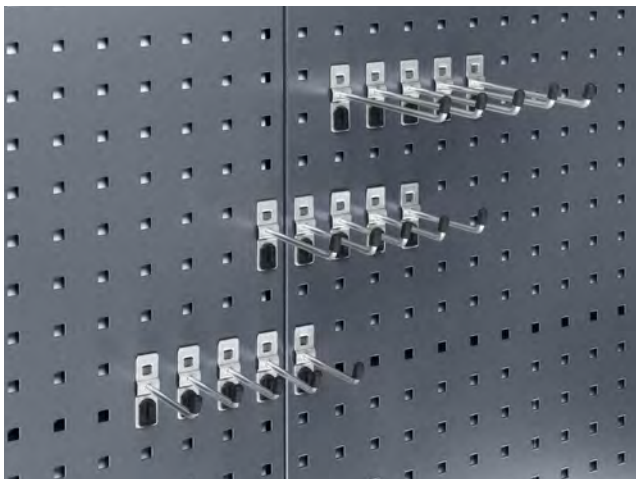

- 5 Krok D 75 mm
- 5 Krok D 100 mm
- 5 Krok D 150 mm
- 1 Monteringsnyckel

Artikel-nr

14031427

## perfo hållarsortiment 20 delar



- 5 Krok D 25 mm
- 5 Dubbelkrok D 75 mm
- 5 Verktygsklämma Ø 13 mm
- 1 Hållare för skruvdragare
- 1 Såghållare
- 1 Hållare för skruvmejsel
- 1 Hållare för insexnyckel
- 1 Borrhållare
- 1 Monteringsnyckel

Artikel-nr

14031412

.11

.16

.24

.19

Topp, botten och front: mer info på sida 21

RAL 5010 – gentianablå RAL 7035 – ljusgrå RAL 3004 – purpurrod RAL 7016 – antracitgrå

# Sortiment

## perfo hållarsortiment 20 delar

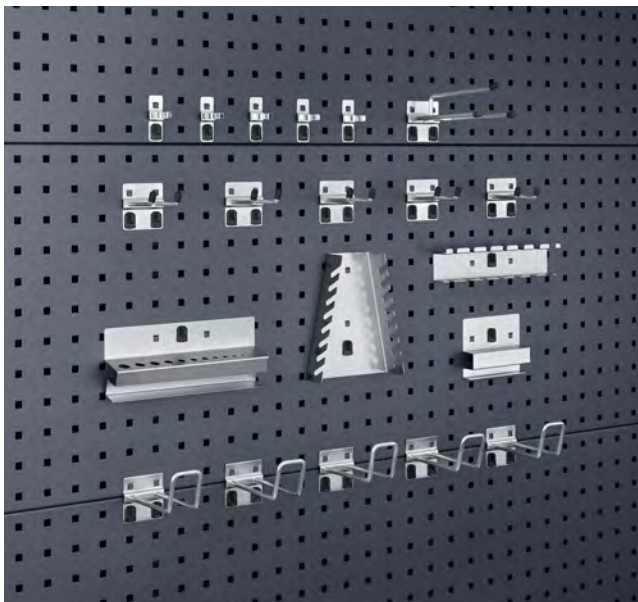

- 5 Dubbelkrok D 50 mm
- 1 Hållare för tång
- 5 Verktygsklämmor Ø 16 mm
- 1 Hållare för skruvdragare
- 5 Bygelkrok 100 mm
- 1 Borrhållare
- 1 Hållare för skruvmejsel
- 1 Hållare för insexnyckel
- 1 Monteringsnyckel

Artikel-nr

14030209

## perfo hållarsortiment 25 delar



- 5 Krok plus D 25 mm
- 5 Krok plus D 50 mm
- 5 Krok plus D 75 mm
- 5 Dubbelkrok D 50 mm
- 5 Verktygsklämmor Ø 19 mm
- 1 Monteringsnyckel

Artikel-nr

14030101

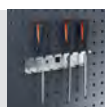

## perfo hållarsortiment 25 delar

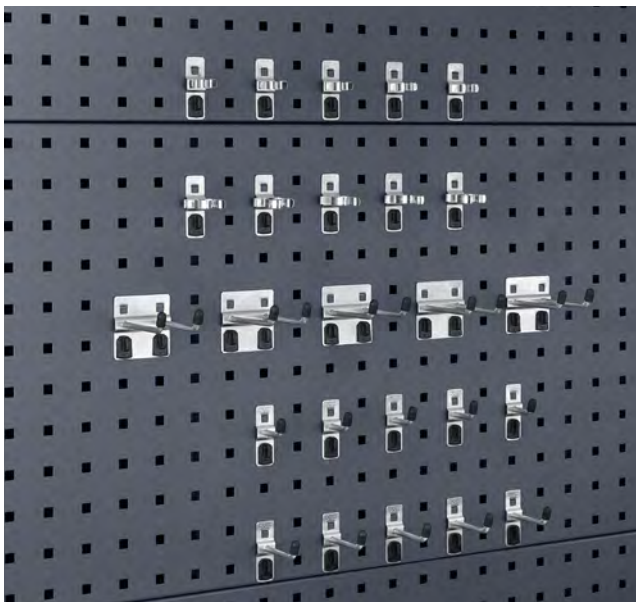

- 5 Krok D 25 mm
- 5 Krok D 50 mm
- 5 Dubbelkrok D 75 mm
- 5 Verktgysklämmor Ø 16 mm
- 5 Verktgysklämmor Ø 25 mm
- 1 Monteringsnyckel

Artikel-nr

14030210

## perfo hållarsortiment 30 delar



- 5 Krok D 25 mm
- 5 Krok D 50 mm
- 5 Dubbelkrok D 25 mm
- 5 Verktgysklämmor Ø 6 mm
- 5 Verktgysklämmor Ø 13 mm
- 5 Verktgysklämmor Ø 25 mm
- 1 Monteringsnyckel

Artikel-nr

14031413

.11

.16

.24

.19

Topp, botten och front: mer info på sida 21

RAL 5010 – gentianablå RAL 7035 – ljusgrå RAL 3004 – purpurrod RAL 7016 – antracitgrå

# Sortiment

## perfo hållarsortiment 32 delar

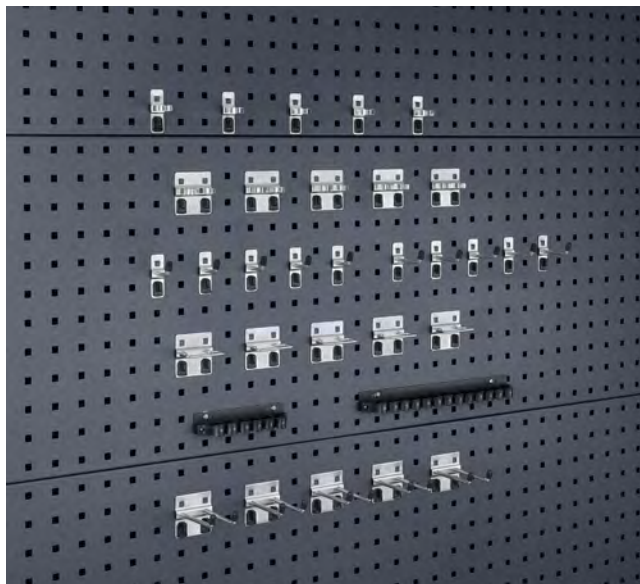

- 5 Krok D 25 mm
- 5 Krok D 50 mm
- 5 Dubbelkrok D 75 mm
- 5 Dubbel verktygsklämma Ø 13 mm
- 5 Verktygsklämma Ø 16 mm
- 1 Klämhållare L 150 mm
- 1 Klämhållare L 300 mm
- 5 U-hållare 60 x 20
- 1 Monteringsnyckel

Artikel-nr

14030208

## perfo hållarsortiment 40 delar



- 5 Krok D 25 mm
- 5 Krok D 50 mm
- 5 Dubbelkrok D 75 mm
- 5 Dubbelkrok D 150 mm
- 5 U-hållare 60 x 20 mm
- 5 Verktygsklämma Ø 13 mm
- 5 Verktygsklämma Ø 25 mm
- 1 Hållare för skruvdragare
- 1 Såghållare
- 1 Hållare för skruvmejsel
- 1 Hållare för insexnyckel
- 1 Borrhållare
- 1 Monteringsnyckel

Artikel-nr

14031414

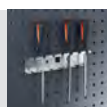

## perfo hållarsortiment 60 delar



- 5 Krok D 25 mm
- 5 Krok D 50 mm
- 5 Dubbelkrok D 25 mm
- 5 Dubbelkrok D 75 mm
- 5 Dubbelkrok D 100 mm
- 5 Dubbelkrok D 150 mm
- 5 U-hållare 60 x 20 mm
- 5 Verktogsklämmor Ø 6 mm
- 5 Verktogsklämmor Ø 13 mm
- 5 Verktogsklämmor Ø 19 mm
- 5 Verktogsklämmor Ø 25 mm
- 1 Hållare för skruvdragare
- 1 Såghållare
- 1 Hållare för skruvmejsel
- 1 Hållare för insexnyckel
- 1 Borrhållare
- 1 Monteringsnyckel

Artikel-nr

14031415

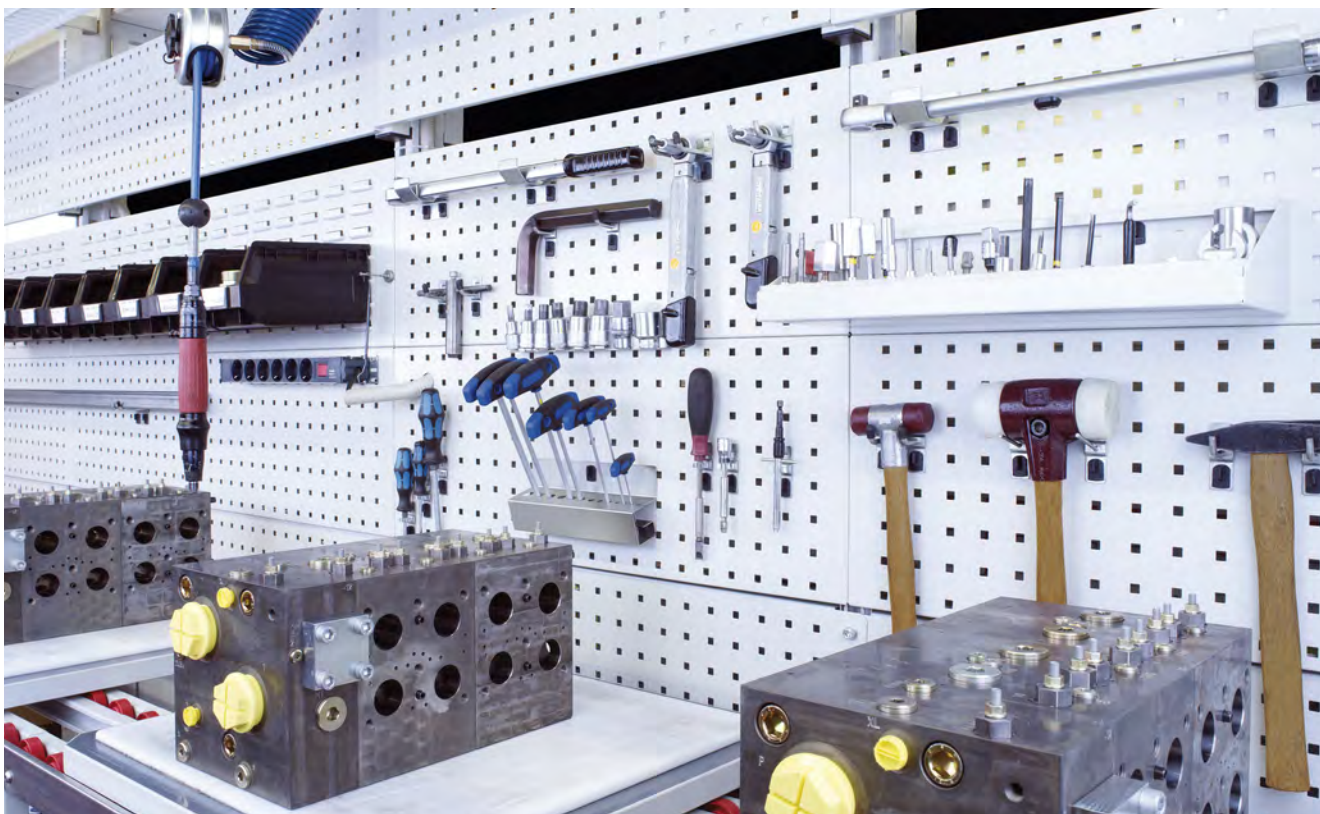

.11

.16

.24

.19

Topp, botten och front: mer info på sida 21

RAL 5010 – gentianablå

RAL 7035 – ljusgrå

RAL 3004 – purpuröd

RAL 7016 – antracitgrå

# Sortiment

## perfo hållarsortiment 80 delar



- 5 Krok D 25 mm
- 5 Krok D 50 mm
- 5 Krok D 100 mm
- 5 Dubbelkrok D 25 mm
- 5 Dubbelkrok D 50 mm
- 5 Dubbelkrok D 75 mm
- 5 Dubbelkrok D 100 mm
- 5 Dubbelkrok D 150 mm
- 5 U-hållare 60 x 20 mm
- 5 U-hållare 40 x 75 mm
- 5 Verktysklämmor Ø 6 mm
- 5 Verktysklämmor Ø 10 mm
- 5 Verktysklämmor Ø 13 mm
- 5 Verktysklämmor Ø 19 mm
- 5 Verktysklämmor Ø 25 mm
- 1 Hållare för skruvdragare
- 1 Såghållare
- 1 Hållare för skruvmejsel
- 1 Hållare för insexnyckel
- 1 Borrållare
- 1 Monteringsnyckel

Artikel-nr

14031416

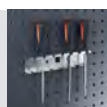



# Hållare för verktygspaneler

## perfo fäststift

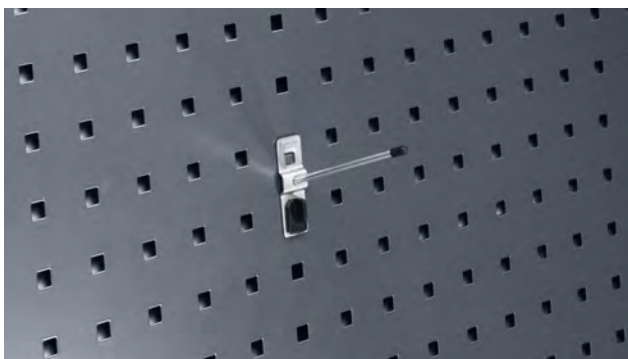

- Med smal grundplatta
- Snett dorn



Längd [mm]	25	50	75	100
Ø [mm]	4	4	4	4
Mått B x D x H [mm]	20 x 25 x 60	20 x 50 x 60	20 x 75 x 60	20 x 100 x 60
FE	5	5	5	5
Artikel-nr	<b>14001110</b>	<b>14001164</b>	<b>14001165</b>	<b>14001108</b>

## perfo krokar

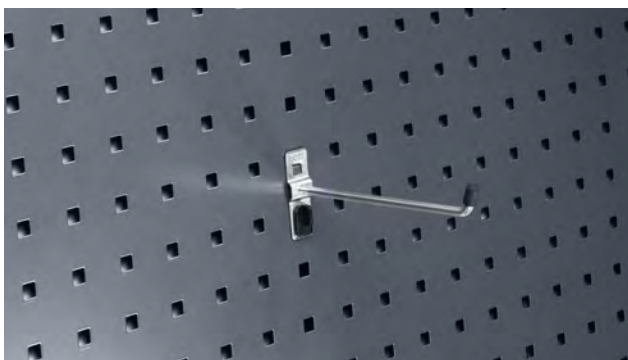

- Med smal grundplatta
- Lodrät krokände



Längd [mm]	25	50	75	100	150
Ø [mm]	6	6	6	6	6
Mått B x D x H [mm]	20 x 25 x 60	20 x 50 x 60	20 x 75 x 60	20 x 100 x 60	20 x 150 x 60
FE	5	5	5	5	5
Artikel-nr	<b>14001102</b>	<b>14001098</b>	<b>14001104</b>	<b>14001147</b>	<b>14001148</b>

.11

.16

.24

.19

**Topp, botten och front:** mer info på sida 21

RAL 5010 – gentianablå   RAL 7035 – ljusgrå   RAL 3004 – purpurrod   RAL 7016 – antracitgrå

# Hållare för verktygspaneler

## perfo dubbelkrok



- Med bred grundplatta
- Lodrät krokände/avstånd 32 mm



Längd [mm]	25	50	75	100	150
Ø [mm]	6	6	6	6	6
Mått B x D x H [mm]	60 x 25 x 60	60 x 50 x 60	60 x 75 x 60	60 x 100 x 60	60 x 150 x 60
FE	5	5	5	5	5
Artikel-nr	14002037	14002039	14002041	14002064	14002043

## perfo krok plus

- Med bred grundplatta
- Upphöjd krokände (35 mm)

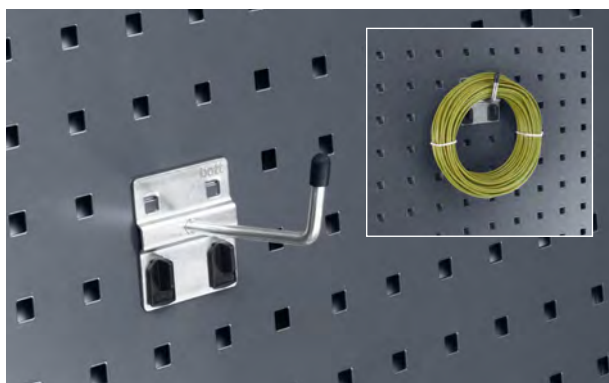

Längd [mm]	25	50	75
Ø [mm]	6	6	6
Mått B x D x H [mm]	60 x 25 x 60	60 x 50 x 60	60 x 75 x 60
FE	5	5	5
Artikel-nr	14001117	14001119	14001121

## perfo krokar

- Med bred grundplatta
- Lodrät, sluten hög krokände (50 mm)



Längd [mm]	100	150	200
Mått B x D x H [mm]	60 x 125 x 90	60 x 175 x 90	60 x 225 x 90
FE	5	5	5
Artikel-nr	14010023	14010025	14010027

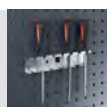

# Hållare för verktygspaneler

## perfo U-hållare



- Med bred grundplatta



Längd [mm]	20	20	20	50	75	100
Ø [mm]	6	6	6	6	6	6
Mått B x D x H [mm]	60 x 31 x 60	63 x 42 x 60	83 x 42 x 60	60 x 61 x 60	60 x 86 x 60	60 x 111 x 60
FE	5	5	5	5	5	5
Artikel-nr	14010015	14010017	14010019	14010032	14010033	14010034

## perfo rund hållare

- Med bred grundplatta



Ø [mm]	40	60	80
FE	5	5	5
Artikel-nr	14011016	14011018	14011020

## perfo klämfäste

- Ze sprezynujacymi zaciskami z tworzywa sztucznego
- Szerokosc 150 mm z 5 pozycjami zaciskowymi, szerokosc 300 mm z 13 pozycjami zaciskowymi
- Uchwyt do mocowania narzedzi i innych elementów
- Materiał: podstawa: aluminium eloksalowane, elementy chwytające: tworzywo sztuczne
- Z materiałem montazowym
- Kolor: czarny

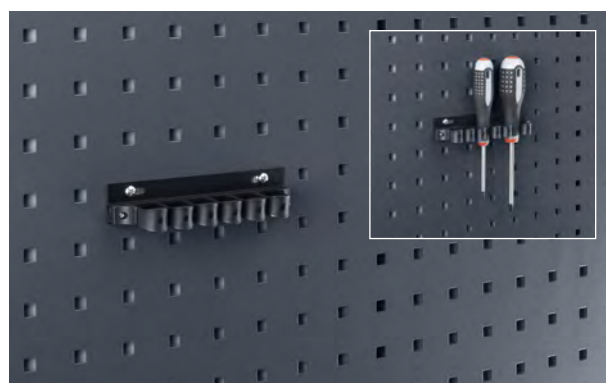

Mått B x D x H [mm]	150 x 37 x 29	300 x 37 x 28
FE	3	3
Artikel-nr	13008008	13008009

.11

.16

.24

.19

**Topp, botten och front:** mer info på sida 21

RAL 5010 – gentianablå RAL 7035 – ljusgrå RAL 3004 – purpuröd RAL 7016 – antracitgrå

# Hållare för verktygspaneler

## perfo verktygsklämma



■ vridbar klämma

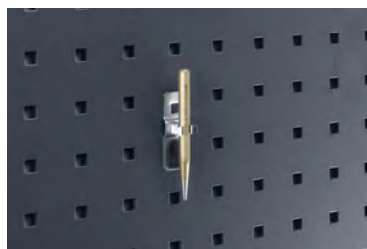

Ø [mm]	6	10	13	16	19
Mått B x D x H [mm]	20 x 20 x 60	24 x 28 x 60	28 x 32 x 60	28 x 32 x 60	30 x 46 x 60
FE	5	5	5	5	5
Artikel-nr	14013059	14013061	14013063	14013065	14013067

Ø [mm]	25	28	32	38	51
Mått B x D x H [mm]	39 x 50 x 60	20 x 62 x 60	20 x 63 x 60	60 x 64 x 60	60 x 73 x 60
FE	5	5	5	5	5
Artikel-nr	14013069	14013071	14013073	14013055	14013057

## perfo hållare för tänger



■ Med bred grundplatta



Längd [mm]	150
Ø [mm]	6
FE	1
Artikel-nr	14006003

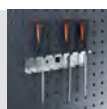

# Hållare för verktygspaneler

## perfo verktygsklämma dubbel



- Med bred grundplatta; vridbar klämma



Ø [mm]	6	10	13	16	19
Mått B x D x H [mm]	60 x 20 x 60	60 x 28 x 60	60 x 32 x 60	60 x 32 x 60	60 x 46 x 60
FE	5	5	5	5	5
Artikel-nr	14013075	14013077	14013079	14013081	14013083

## perfo rund hållare



- Rund hållare i flexibelt silikon med kraftig neodymmagnet
- för skruvlös och flexibel montering på magnetiska ytor
- Diameter: 70 mm



Mått B x D x H [mm]	70 x 75 x 28
Artikel-nr	14021059.10V

.11

.16

.24

.19

**Topp, botten och front:** mer info på sida 21

RAL 5010 – gentianablå   RAL 7035 – ljusgrå   RAL 3004 – purpurrod   RAL 7016 – antracitgrå

# Hållare för verktygspaneler

## perfo kombifäste

- Med bred grundplatta; 2 delar eller enkla delar; 3 fästen

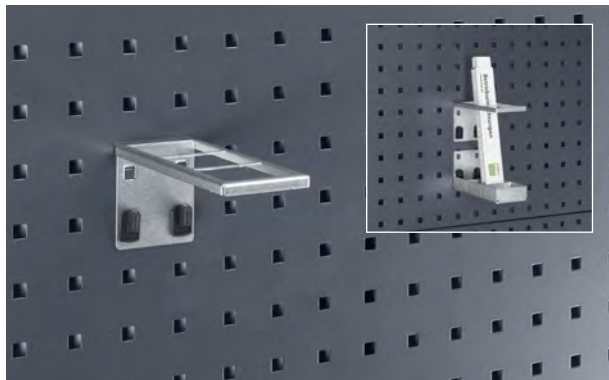

Utförande	övre del	nedre del	komplett
Mått B x D [mm]	60 x 151	60 x 153	60 x 153
Fäste B x t [mm]	44 x 47	49 x 57	44 x 47
FE	1	1	1
Artikel-nr	14022009	14022010	14022011

## perfo magnethållare

- Med stark neodymmagnet
- Glidsäker gummiyta

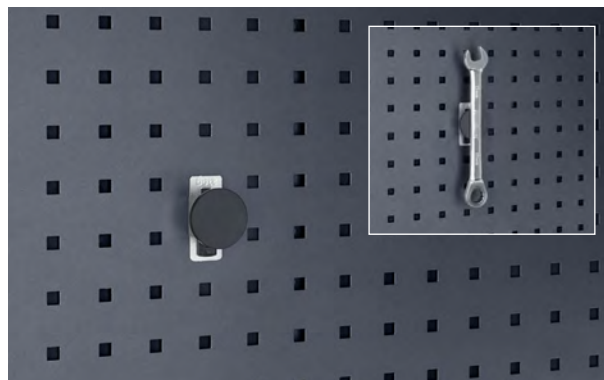

Ø [mm]	40
FE	2
Artikel-nr	14022035

## perfo magnethållare

- För att hänga upp ritningar, dokument och liknande

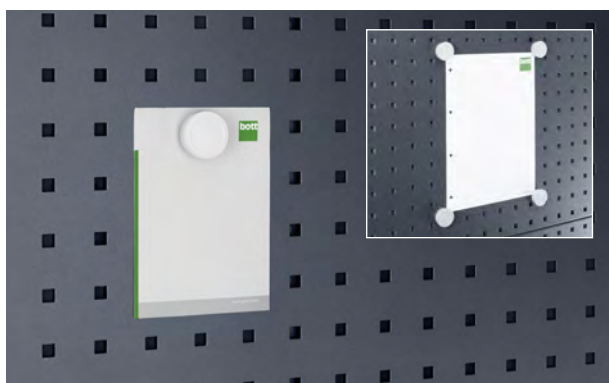

Ø [mm]	35
FE	5
Artikel-nr	80501002

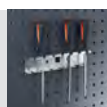

# Hållare för verktygspaneler

## perfo rörhållare



- perfo rörhållare



Mått B x D x H [mm]	60 x 66 x 60	60 x 106 x 60	100 x 64 x 90	100 x 104 x 100
Ø [mm]	60	100	60	100
FE	2	2	2	2
Artikel-nr	<b>14015041</b>	<b>14015042</b>	<b>14015043</b>	<b>14015044</b>

## perfo kardborrhållare

- Säker och enkel transport av ledningar, kablar och slangar
- Kan vridas 360°, många användningsområden

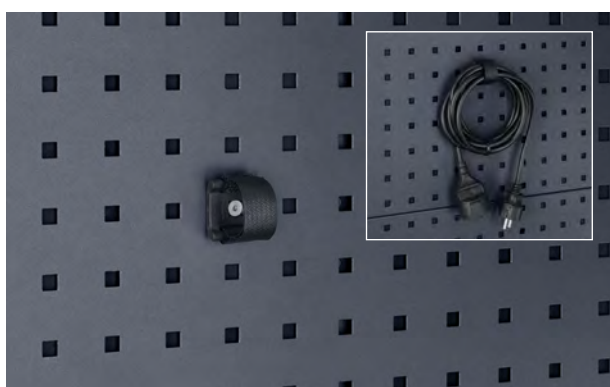

Mått B x D x H [mm]	34 x 37 x 12
FE	5
Artikel-nr	<b>14013103.90</b>

## perfo sjuarmad hållare

- Med bred grundplatta; 7 hållare 80 mm / avstånd 44 mm



Ø [mm]	6
Mått B x D x H [mm]	170 x 150 x 60
FE	1
Artikel-nr	<b>14006002</b>

# Hållare för verktygspaneler

## perfo nyckelhållare

- perfo nyckelhållare

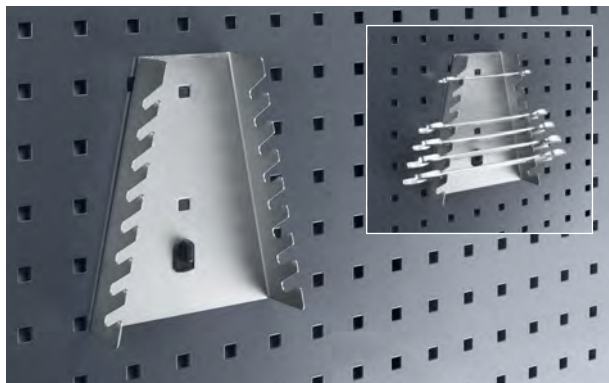

Mått B x D x H [mm]	145 x 40 x 180
Antal fästen	8
FE	1
<b>Artikel-nr</b>	<b>14017002</b>

## perfo hållare för skruvdragare

- perfo hållare för skruvdragare
- 4 fästen Ø 7mm
- 3 fästen Ø 13mm

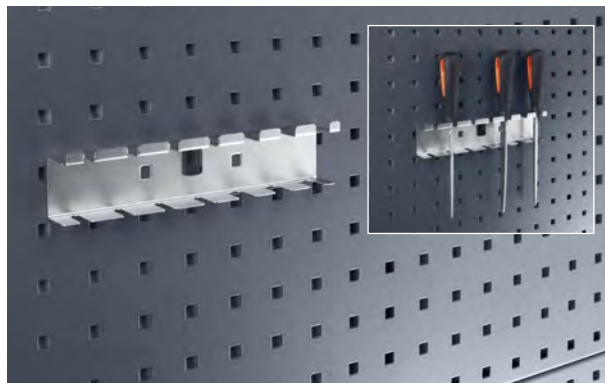

Mått B x D x H [mm]	225 x 30 x 50
Antal fästen	7
FE	1
<b>Artikel-nr</b>	<b>14019007</b>

## perfo såghållare

- perfo såghållare

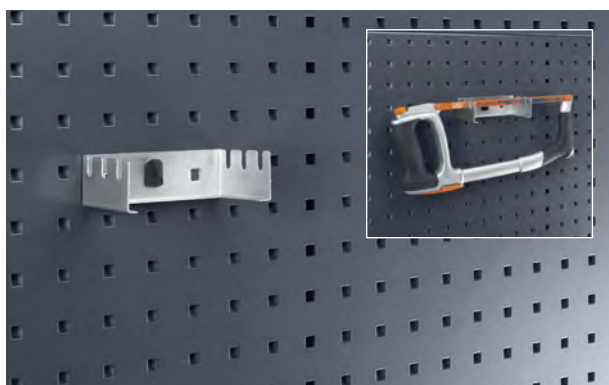

Mått B x D x H [mm]	125 x 70 x 38
Antal fästen	3
FE	1
<b>Artikel-nr</b>	<b>14019003</b>

## perfo verktygshållare

- perfo verktygshållare



Mått B x D x H [mm]	78 x 86 x 64	85 x 92 x 69
Ø [mm]	15-25	25-40
FE	1	1
<b>Artikel-nr</b>	<b>12626025</b>	<b>12626026</b>

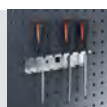



# Hållare för verktygspaneler

## perfo hållare för fasta nycklar

- För insatser 1/2"

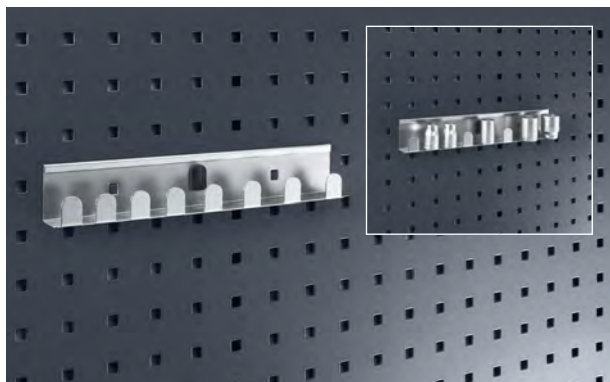

Mått B x D x H [mm]	270 x 27 x 45
Antal fästen	8
FE	1
<b>Artikel-nr</b>	<b>14018004</b>

## perfo verktygsblock

- Plastblock för att borra själv



Mått B x D x H [mm]	115 x 75 x 90	450 x 75 x 90
FE	1	1
<b>Artikel-nr</b>	<b>14021017</b>	<b>14021040</b>

## perfo borrhållare/insexnyckelhållare

- perfo borrhållare/insexnyckelhållare

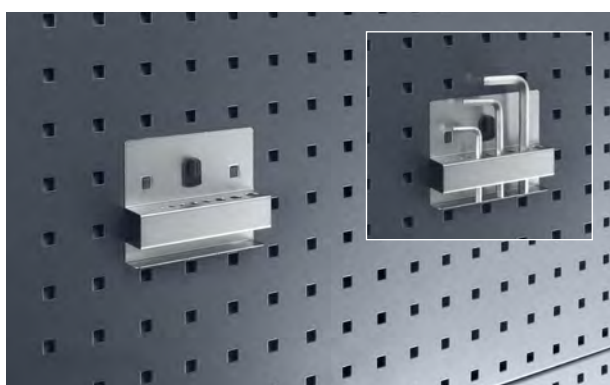

Mått B x D x H [mm]	115 x 25 x 90	225 x 50 x 85
Antal fästen	10	13
Ø [mm]	2-12	2-15
FE	1	1
<b>Artikel-nr</b>	<b>14020002</b>	<b>14020036</b>

## perfo surringsskena för bottBoxar

- Färg: ljusgrå (RAL 7035)



Mått B x D x H [mm]	100 x 18 x 78	450 x 18 x 78	900 x 18 x 78
FE	1	1	1
<b>Artikel-nr</b>	<b>14014043.16</b>	<b>14014044.16</b>	<b>14014045.16</b>

# Hållare för verktygspaneler

## perfo förvaringshylla



- Färg: ljusgrå (RAL 7035)

Mått B x D x H [mm]	450 x 170 x 105	900 x 170 x 105	450 x 250 x 105	900 x 250 x 105
FE	1	1	1	1
Artikel-nr	14014034.16	14014006.16	14014031.16	14014007.16

## perfo förvaringsbox

- Färg: ljusgrå (RAL 7035)



Mått B x D x H [mm]	225 x 175 x 65	440 x 175 x 65
FE	1	1
Artikel-nr	14014037.16	14014038.16

## perfo förvaringshylla S

- Färg: ljusgrå (RAL 7035)



Mått B x D x H [mm]	154 x 89 x 39	154 x 164 x 39
FE	1	1
Artikel-nr	14008066.16	14008065.16

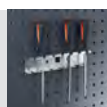

# Hållare för verktygspaneler

## perfo spännband med plastkrok

- Med spänne
- Färg: antracitgrå (RAL 7016)



Mått B x D x H [mm]	2500 x 0 x 25
FE	1
Artikel-nr	<b>62626043.19V</b>

## perfo gummispännsats

- Kan kortas ned, för att fästa delar på verktygstavlan

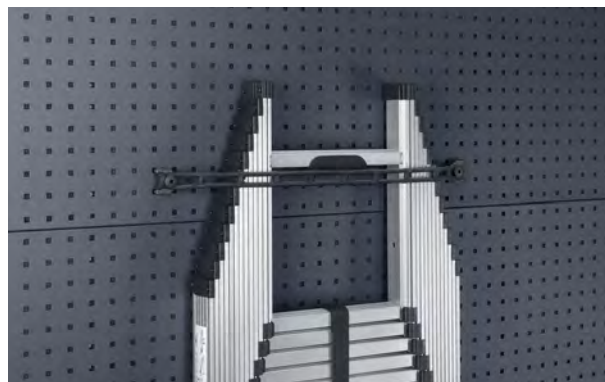

Mått B x D x H [mm]	2000 x 10 x 30
FE	1
Artikel-nr	<b>63003045.90V</b>

## perfo snedhylla DIN A3

- Färg: ljusgrå (RAL 7035)



Mått B x D x H [mm]	450 x 250 x 285
FE	1
Artikel-nr	<b>14014008.16</b>

## perfo dokumenthållare DIN A4

- Färg: ljusgrå (RAL 7035)



Mått B x D x H [mm]	224 x 20 x 302
FE	1
Artikel-nr	<b>14014009.16</b>

# Hållare för verktygspaneler

## perfo insticksfack



- Med plastficka, för DIN A4- och A3-format

Mått B x D x H [mm]	215 x 4 x 300	300 x 4 x 215	300 x 4 x 423	423 x 4 x 300
DINformat	A4 stående	A4 liggande	A3 stående	A3 liggande
FE	1	1	1	1
Artikel-nr	<b>14014024.16</b>	<b>14014025.16</b>	<b>14014026.16</b>	<b>14014027.16</b>

## perfo presentationsskena

- För att hänga upp ritningar, dokument och liknande

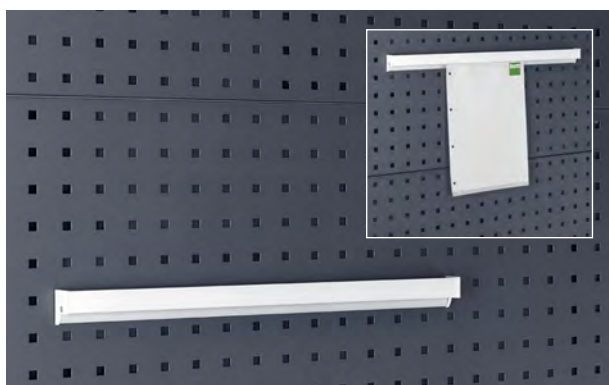

Mått B x D x H [mm]	500 x 10 x 50	1000 x 10 x 50
FE	1	1
Artikel-nr	<b>14022042</b>	<b>14022043</b>

## perfo trådkorg

- perfo trådkorg



Mått B x D x H [mm]	473 x 303 x 220	473 x 403 x 220
FE	1	1
Artikel-nr	<b>02508001</b>	<b>02508002</b>

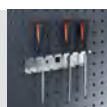

# Hållare för verktygspaneler

## TiltBox



- Praktiskt smådelsmagasin för montering på bott vario3 gavel eller perfo verktygspanel
- Inkl. 1 avdelare
- Plastinsatsen kan tas ut
- Enkel och säker manövrering med central tryckknapp
- TiltBox kan delas av i tre områden med hjälp av extra avdelare
- Bärkapacitet: 4 kg



Utförande	TiltBox	TiltBox	Avdelare TiltBox
Antal	1	8	1
Mått B x D x H [mm]	304 x 147 x 196	304 x 147 x 196	3 x 106 x 171
Artikel-nr	<b>14014060.19V</b>	<b>14014063.19V</b>	<b>14014065</b>

## perfo transparent magasin

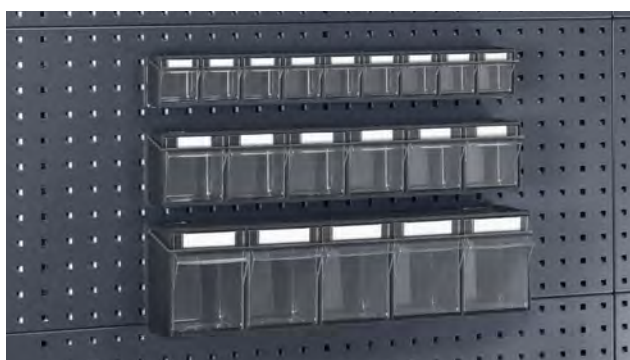

- perfo transparent magasin med hållarpar

Utförande	Med hållarpar	Med hållarpar	Med hållarpar
Mått B x D x H [mm]	600 x 68 x 78	600 x 96 x 112	600 x 142 x 168
Antal fack	9	6	5
FE	1	1	1
Artikel-nr	<b>02513016.19</b>	<b>02513017.19</b>	<b>02513018.19</b>

.11

.16

.24

.19

**Topp, botten och front:** mer info på sida 21

RAL 5010 – gentianablå RAL 7035 – ljusgrå RAL 3004 – purpurrod RAL 7016 – antracitgrå

# Hållare för verktygspaneler

## perfo dokumenthållare

- Lätt instickshållare i plast i liggande DIN A4-format
- Inkl. fästclip för färgmärkning, monteringsmaterial

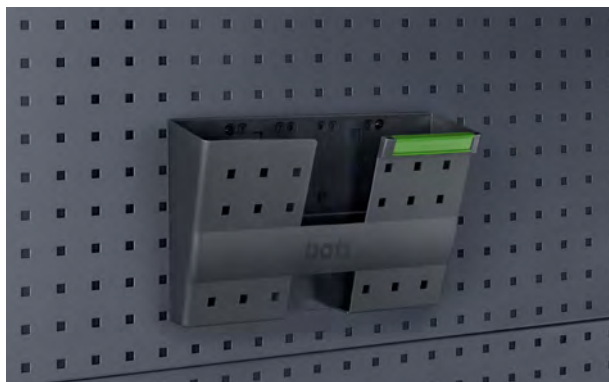

Mått B x D x H [mm]	340 x 100 x 213
DINformat	A4 liggande
FE	5
Artikel-nr	14014029.19

## perfo sopbehållare 1–16 Liter

- I eloxerat aluminium
- Inkl. 1 rulle soppsår 5 l (50 st.)



Utförande	Avfallsbehållare	1 rulle soppsår (50 st.)
Mått B x D x H [mm]	187 x 103 x 275	450 x 450 x 520
FE	1	2
Artikel-nr	63003105.97	63003106

## perfo sopbehållare 60–120 Liter

- För vanliga avfallspåsar på 60–120 l
- Färg: ljusgrå (RAL 7035)



Mått B x D x H [mm]	350 x 340 x 175
FE	1
Artikel-nr	14022036.16V

## perfo sopbehållare 60–120 Liter

- För vanliga avfallspåsar på 60–120 l
- Färg: ljusgrå (RAL 7035)



Mått B x D x H [mm]	350 x 340 x 175
FE	1
Artikel-nr	14022058.16

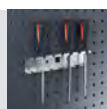

# Hållare för verktygspaneler

## perfo sopbehållare - underlägg

- För att stödja tunga avfallspåsar, bärkapacitet 10 kg
- Färg: ljusgrå (RAL 7035)

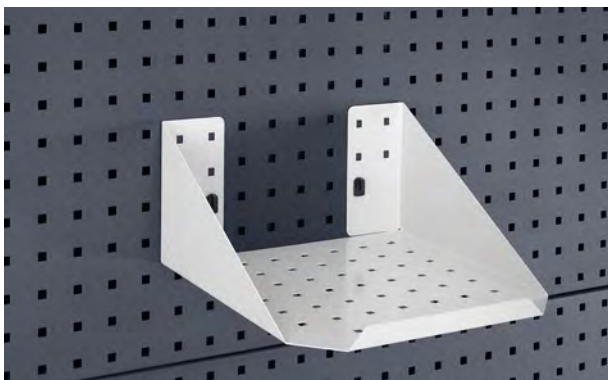

Mått B x D x H [mm]	310 x 310 x 150
FE	1
Artikel-nr	<b>14022037.16V</b>

## perfo hållare för pappersrulle med rivkant

- För pappersrullar max. bredd 220 mm
- Tandad rivkant för papper utan perforering



Mått B x D x H [mm]	360 x 145 x 190	775 x 145 x 190
Max. rullbredd [mm]	300 mm	700 mm
FE	1	1
Artikel-nr	<b>14022038.16V</b>	<b>14022039.16V</b>

## perfo hållare för pappersrulle

- För pappersrullar max. bredd 380 mm, diameter 390 mm inkl. 1 pappersrulle
- Fritt roterande och med bromsfunktion, ljusgrå (RAL 7035)



Utförande	Hållare för pappersrulle	Pappersrulle
Mått B x D x H [mm]	424 x 231 x 226	200 x 130 x 130
Max. rullbredd [mm]	380 mm	–
FE	1	12
Artikel-nr	<b>14022045.16</b>	<b>63003074.90V</b>

## perfo självlåsande hållare för pappersrulle

- För pappersrullar max. bredd 260 mm och Ø 280 mm
- Inkl. 1 pappersrulle



Utförande	Pappersrulle	Pappersrulle
Mått B x D x H [mm]	315 x 185 x 180	200 x 130 x 130
Max. rullbredd [mm]	260 mm	–
FE	1	12
Artikel-nr	<b>63003058.19V</b>	<b>63003074.90V</b>

.11

.16

.24

.19

**Topp, botten och front:** mer info på sida 21

RAL 5010 – gentianablå RAL 7035 – ljusgrå RAL 3004 – purpuröd RAL 7016 – antracitgrå

# Hållare för verktygspaneler

## perfo hållare för sandpappersrulle

- Max. rulldiameter 260 mm
- Axeldiameter 15 mm

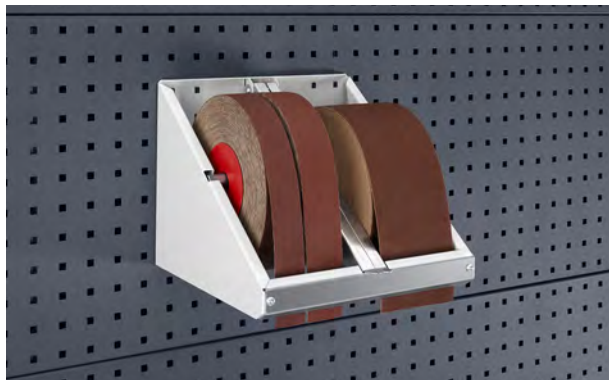

Mått B x D x H [mm]	315 x 295 x 250
Max. rullbredd [mm]	120 mm
FE	1
<b>Artikel-nr</b>	<b>14022040.16V</b>

## perfo tejprulle

- För tejp och paketband upp till max. 50 mm bredd
- Med härdad och slipad klinga



Utförande	perfo avrullare	perfo avrullare
Mått B x D x H [mm]	82 x 181 x 140	54 x 1 x 25
FE	1	5
<b>Artikel-nr</b>	<b>14022052.19</b>	<b>14022053</b>

## perfo kabelhållare

- Inkl. spännband

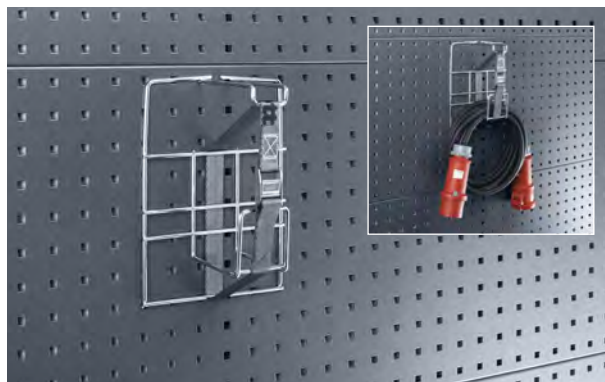

Mått B x D x H [mm]	195 x 130 x 300
FE	1
<b>Artikel-nr</b>	<b>14022003</b>

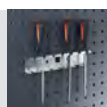



# Hållare för verktygspaneler

## perfo slanghållare



- Pressgjutet aluminium
- Inkl. Monteringsmaterial



Mått B x D x H [mm]	190 x 70 x 145	265 x 105 x 200	350 x 145 x 255	415 x 190 x 305
FE	1	1	1	1
Artikel-nr	14050001	14050002	14050003	14050004



.11

.16

.24

.19

**Topp, botten och front:** mer info på sida 21

RAL 5010 – gentianablå    RAL 7035 – ljusgrå    RAL 3004 – purpurröd    RAL 7016 – antracitgrå

# Hållare för verktygspaneler

## perfo rund hållare sned

- För patroner på upp till Ø 50 mm



Mått B x D x H [mm]	225 x 100 x 165	225 x 100 x 165
Antal fästen	4	4
FE	1	1
Färg	Ljusgrå	Antracitgrå
Artikel-nr	<b>14021054.16V</b>	<b>14021054.19V</b>

## perfo rund hållare sned

- För burkar på upp till Ø 68 mm



Mått B x D x H [mm]	225 x 100 x 165	225 x 100 x 165
Antal fästen	3	3
FE	1	1
Färg	Ljusgrå	Antracitgrå
Artikel-nr	<b>14021055.16V</b>	<b>14021055.19V</b>

## perfo rund hållare

- Pulverbelagd stålplåt, antracitgrå RAL 7016
- Med 2 fästen, max. Ø 70 mm

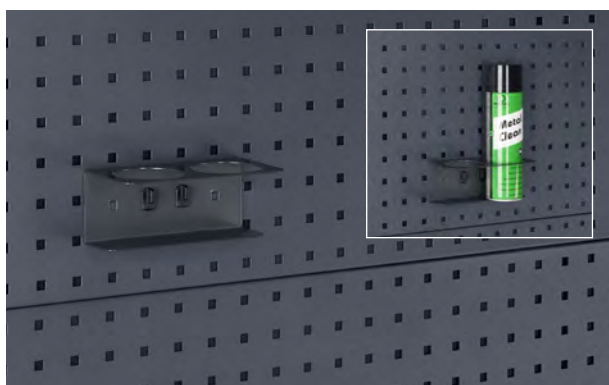

Mått B x D x H [mm]	175 x 87 x 70
Antal fästen	2
FE	1
Färg	Antracitgrå
Artikel-nr	<b>14021053.19V</b>

## perfo rund hållare

- Med 2 fästen, max. Ø 80 mm
- Material: Plast

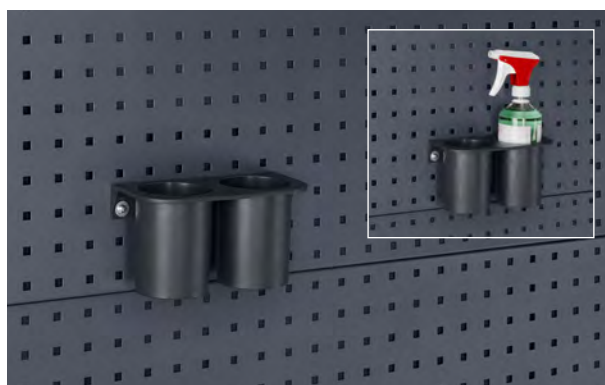

Mått B x D x H [mm]	215 x 110 x 115
Antal fästen	2
FE	1
Färg	Svart
Artikel-nr	<b>14021056.10V</b>

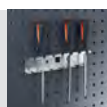

# Hållare för verktygspaneler

## perfo adapter för slitsade verktygspaneler

- För användning av alla hållare för perfo verktygstavlor på perfo-plattor med slitspräglingar
- ljusgrå (RAL 7035)

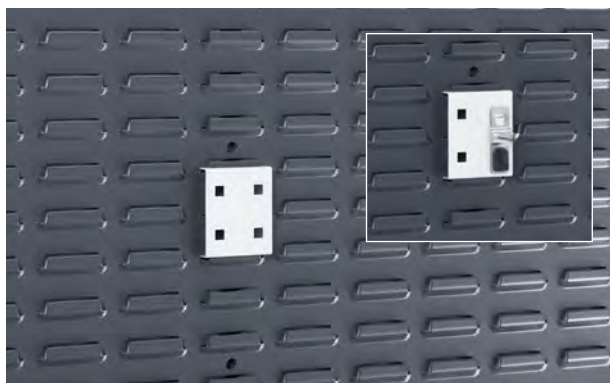

Mått B x D x H [mm]	65 x 15 x 77
FE	1
Artikel-nr	<b>14005025.16</b>

## perfo fästdorn för slitsade verktygspaneler

- Dorn Ø 16 mm
- Färg: ljusgrå (RAL 7035)



Längd [mm]	150	200	300
Ø [mm]	16	16	16
Mått B x D x H [mm]	68 x 170 x 77	68 x 229 x 77	68 x 320 x 77
FE	1	1	1
Artikel-nr	<b>14022022.16</b>	<b>14022024.16</b>	<b>14022025.16</b>

## perfo tvålbehållare

- Plast, inkl. 1 liter flytande tvål



Mått B x D x H [mm]	100 x 130 x 290	400 x 300 x 120
Utförande	perfo tvålpump	1 liter flytande tvål
FE	1	6
Artikel-nr	<b>02509004</b>	<b>89905002</b>

## perfo dispenser för rengöringsdukar

- Plast, inkl. 1 pappersrulle



Mått B x D x H [mm]	185 x 170 x 340	200 x 130 x 130
Utförande	perfo handduksdispenser	Pappersrulle
FE	1	12
Artikel-nr	<b>02509003</b>	<b>89905001</b>

.11

.16

.24

.19

**Topp, botten och front:** mer info på sida 21

RAL 5010 – gentianablå   RAL 7035 – ljusgrå   RAL 3004 – purpurrod   RAL 7016 – antracitgrå

# Hygien

## perfo sats vattendispenser

- 12 liters volym
- Kran nedtill på behållaren
- Med aluminiumkonsol och fästrem



Mått B x D x H [mm]	370 x 185 x 375
FE	1
Artikel-nr	63003059.19V

## perfo hållare för engångshandskar

- för enkel förvaring av engångshandskar



Mått B x D x H [mm]	260 x 175 x 85
FE	1
Artikel-nr	14022055.16

## Handtvätt 12V

- Max. vattentemperatur 60 °C
- Med överhettningsskydd
- Inkl. kabelsats, behållare med rem och monteringsmaterial



Mått B x D x H [mm]	300 x 230 x 525
FE	1
Artikel-nr	50202002

## Dispenserflaska med perfo hållare

- Pumpdispenser som fylls på med rengörings- och desinfektionsmedel av kunden
- Hållare ø 72mm



Mått B x D x H [mm]	92 x 87 x 190
FE	1
Artikel-nr	14011010.19V

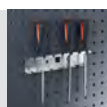

## Scrub-Box



- I praktisk dispenser

Utförande	Hållare med box innehållande 30 servetter	Hållare med box innehållande 30 servetter	Box med 30 servetter	Box med 30 servetter	Hållare med box innehållande 72 servetter	Hållare med box innehållande 72 servetter	Box med 72 servetter	Box med 72 servetter
FE	1	1	1	6	1	1	1	6
Artikel-nr	89905005	14022006	89905003	89905004	89905008	14022008	89905007	89905009

## Scrub servetter



- Effektiv rengöringslösning för tunga fetter, smörjmedel, lim, olja, tjära, asfalt, bläck, vax, kol, gräsfläckar, harts, etc.

Utförande	Enkelservetter	Enkelservetter
FE	50	200
Artikel-nr	89905026	89905014

.11

.16

.24

.19

Topp, botten och front: mer info på sida 21

RAL 5010 – gentianablå RAL 7035 – ljusgrå RAL 3004 – purpuröd RAL 7016 – antracitgrå

# Rack

## Med perfo slitsade verktygspaneler och bottBoxar

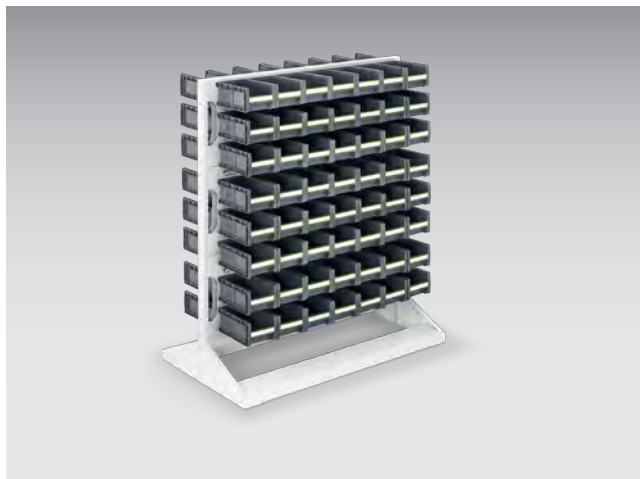

- Sortiment 112 delar
- 112 bottBox M2 (130 x 198 x 90 mm)

Utförande	Med bottBoxar	Obestyckat
Antal bottBoxar	112 x M2	–
Mått B x D x H [mm]	1000 x 550 x 1125	1000 x 550 x 1125
Artikel-nr	<b>16917350.16V</b>	<b>16917120.16V</b>

## Med perfo slitsade verktygspaneler och bottBoxar



- Sortiment 112 delar
- 42 bottBox M2 (130 x 298 x 90 mm)
- 70 bottBox M3 (130 x 298 x 165 mm)

Utförande	Med bottBoxar	Obestyckat
Antal bottBoxar	42 x M2; 70 x M3	–
Mått B x D x H [mm]	1000 x 550 x 1450	1000 x 550 x 1450
Artikel-nr	<b>16917360.16V</b>	<b>16917121.16V</b>

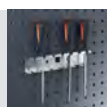

### Med perfo slitsade verktygspaneler och bottBoxar



- Sortiment 140 delar
- 70 bottBox M2 (130 x 298 x 90 mm)
- 70 bottBox M3 (130 x 298 x 165 mm)

Utförande	Med bottBoxar	Obestyckat
Antal bottBoxar	70 x M2; 70 x M3	–
Mått B x D x H [mm]	1000 x 550 x 1775	1000 x 550 x 1775
<b>Artikel-nr</b>	<b>16917370.16V</b>	<b>16917122.16V</b>

### Mobil enhet med perfo slitsade verktygspaneler och bottBoxar



- Sortiment 84 delar
- 42 bottBox M2 (130 x 198 x 90 mm)
- 42 bottBox M3 (130 x 298 x 165 mm)
- 4 Styrrullar med lås

Utförande	Med bottBoxar	Obestyckat
Antal bottBoxar	42 x M2; 42 x M3	–
Mått B x D x H [mm]	1000 x 550 x 1250	1000 x 550 x 1250
<b>Artikel-nr</b>	<b>16917390.16V</b>	<b>16917170.16V</b>

.11

.16

.24

.19

**Topp, botten och front:** mer info på sida 21

RAL 5010 – gentianablå   RAL 7035 – ljusgrå   RAL 3004 – purpurrod   RAL 7016 – antracitgrå

# Rack

## Med perfo verktygspaneler och kroksortiment



- Sortiment 80 delar
- 10 perfo verktygstavlor
- 5 Krok D 25 mm
- 5 Krok D 50 mm
- 5 Krok D 100 mm
- 5 Dubbelkrok D 25 mm
- 5 Dubbelkrok D 50 mm
- 5 Dubbelkrok D 75 mm
- 5 Dubbelkrok D 100 mm
- 5 Dubbelkrok D 150 mm
- 5 U-hållare 60 x 20 mm
- 5 U-hållare 40 x 75 mm
- 5 Verktygsklämmor Ø 6 mm
- 5 Verktygsklämmor Ø 10 mm
- 5 Verktygsklämmor Ø 13 mm
- 5 Verktygsklämmor Ø 19 mm
- 5 Verktygsklämmor Ø 25 mm
- 1 Hållare för skruvdragare
- 1 Såghållare
- 1 Hållare för skruvmejsel
- 1 Hållare för insexnyckel
- 1 Borrållare
- 1 Monteringsnyckel

Mått B x D x H [mm]	1000 x 550 x 1775	1000 x 550 x 1775
Utförande	Bestyckad med 80 krokar	Obestyckat
Artikel-nr	<b>16917202.**V</b>	<b>16917102.**V</b>

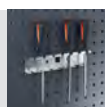



## Med perfo verktygspaneler och kroksortiment



- Sortiment 40 delar
- 10 Krokar
- 10 Dubbelkrokar
- 5 U-hållare
- 10 Verktygsklämmor
- 1 Hållare för skruvdragare
- 1 Såghållare
- 1 Hållare för skruvmejsel
- 1 Hållare för insexnyckel
- 1 Borrhållare
- 1 Monteringsnyckel

Mått B x D x H [mm]	1000 x 550 x 1125	1000 x 550 x 1125
Utförande	Bestyckad med 40 krokar	Obestyckat
Artikel-nr	<b>16917200.**V</b>	<b>16917100.**V</b>



.11

.16

.24

.19

Topp, botten och front: mer info på sida 21

RAL 5010 – gentianablå RAL 7035 – ljusgrå RAL 3004 – purpurrod RAL 7016 – antracitgrå

# Rack

## Med perfo verktygspaneler och kroksortiment



- Sortiment 60 delar
- 10 Krok
- 20 Dubbelkrok
- 5 U-hållare
- 20 Verktygsklämmor
- 1 Hållare för skruvdragare
- 1 Såghållare
- 1 Hållare för skruvmejsel
- 1 Hållare för insexnyckel
- 1 Borrhållare
- 1 Monteringsnyckel

Mått B x D x H [mm]	1000 x 550 x 1450	1000 x 550 x 1450
Utförande	Bestyckad med 60 krok	Obestyckat
Artikel-nr	<b>16917201.**V</b>	<b>16917101.**V</b>



perfo - originalet



304 Passande bottboxar från sida 222

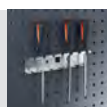

perfo krok

Tillval

### Mobil enhet med perfo verktygspaneler och kroksortiment



- Sortiment 40 delar
- 10 Krokar
- 10 Dubbelkrokar
- 5 U-hållare
- 10 Verktygsklämmor
- 1 Hållare för skruvdragare
- 1 Såghållare
- 1 Hållare för skruvmejsel
- 1 Hållare för insexnyckel
- 1 Borrhållare
- 1 Monteringsnyckel
- 4 Styrrullar med lås

Mått B x D x H [mm]	1000 x 550 x 1250	1000 x 550 x 1250
Utförande	Bestyckad med 40 krokar	Obestyckat
Artikel-nr	<b>16917260.**V</b>	<b>16917160.**V</b>

.11

.16

.24

.19

**Topp, botten och front:** mer info på sida 21

RAL 5010 – gentianablå   RAL 7035 – ljusgrå   RAL 3004 – purpurrod   RAL 7016 – antracitgrå

# Rack plus mobil

## Med perfo slitsade verktygspaneler och bottBoxar



- 2 styrhjul med lås och 2 bockhjul
- 1 skjuthandtag
- 6 perfo paneler, lodrät eller lutande montering
- Färg på stommen: ljusgrå (RAL 7035)

Mått B x D x H [mm]	1000 x 650 x 1585	1006 x 648 x 1585
Antal bottBoxar	98 x M3	—
Artikel-nr	<b>14026043.16</b>	<b>14026028.19</b>

## Med perfo slitsade verktygspaneler, bottBoxar och euroboxar



- 2 styrhjul med lås och 2 bockhjul
- 1 skjuthandtag
- 4 perfo paneler, lodrät eller lutande montering
- Bottenhylla som extra förvaringsutrymme för verktygsväska eller euroboxar
- Färg på stommen: ljusgrå (RAL 7035)

Mått B x D x H [mm]	1000 x 650 x 1600
Antal bottBoxar	70 x M3
Artikel-nr	<b>14026044.16</b>

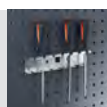

# Rack plus mobil

## Med 6 perfo verktygspaneler



- 2 styrhjul med lås och 2 bockhjul
- 1 skjuthandtag
- perfo verktygspaneler, lodrät eller lutande montering
- Färg på stommen: ljusgrå (RAL 7035)

Mått B x D x H [mm]	1000 x 650 x 1600
Artikel-nr	14026026.**

## Med 4 perfo verktygspaneler



- 2 styrrullar med lås och 2 bockhjul
- 1 skjuthandtag
- perfo verktygspaneler, lodrät eller lutande montering
- Bottenhylla som extra förvaringsutrymme för verktygsväskae eller boxar
- Färg på stommen: ljusgrå (RAL 7035)

Mått B x D x H [mm]	1006 x 648 x 1585
Artikel-nr	14026025.**

.11

.16

.24

.19

**Topp, botten och front:** mer info på sida 21

RAL 5010 – gentianablå   RAL 7035 – ljusgrå   RAL 3004 – purpurrod   RAL 7016 – antracitgrå

## Tillbehör rack plus mobil

### Gummimatta för bottenhylla

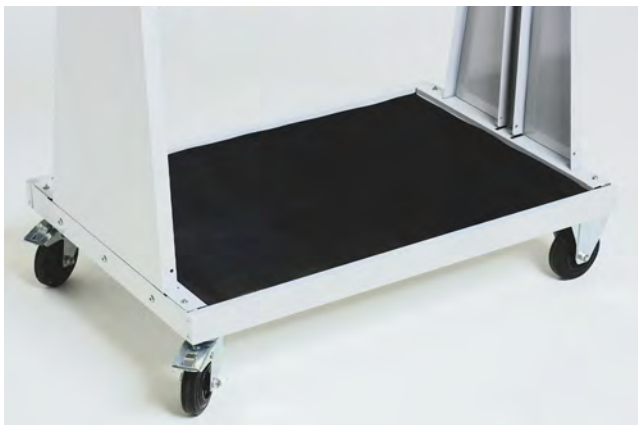

- Passar för bottenhylla till perfo rack plus mobil

Mått B x D [mm]

908 x 599

Artikel-nr

11301169

### perfo ställväggar

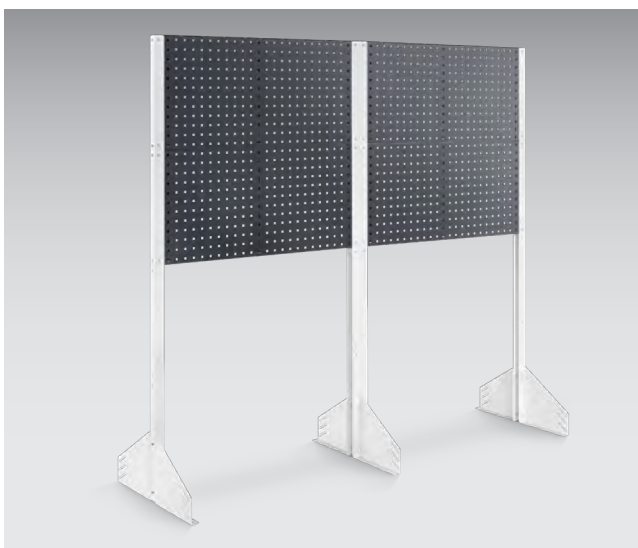

- Perfo ställväggar, som rumsdelare eller avgränsning av enskilda arbetsområden
- Utrustning av ställväggarna med max. 8 paneler, antingen perfo verktygspaneler eller perfo slitsade verktygspaneler kan användas (max. 4 paneler per sida)
- Panelerna monteras direkt på ställväggsstödet
- Startmoduler och tilläggsmoduler lämpar sig även för uppställning i 90° vinkel
- För uppställningar med variabel vinkel krävs ett extra gångjärn
- Djup i fotområdet: 650 mm
- Färg på ställväggsstödet: ljusgrå

Utförande

Ställväggsstöd (1 par = 2 styck)

Mått B x D x H [mm]

43 x 43 x 1845

Artikel-nr

08003189.16

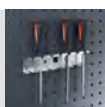

## perfo ställväggar med perfo hålbild och perfo slitsning



- Perfo ställväggar, som rumsdelare eller avgränsning av enskilda arbetsområden
- Utrustning av ställväggarna med max. 8 paneler, antingen perfo verktygspaneler eller perfo slitsade verktygspaneler kan användas (max. 4 paneler per sida)
- Panelerna monteras direkt på ställväggsstödet
- Startmoduler och tilläggsmoduler lämpar sig även för uppställning i 90° vinkel
- För uppställningar med variabel vinkel krävs ett extra gångjärn
- Djup i fotområdet: 650 mm
- Färg på ställväggsstödet: ljusgrå

Utförande	Ställväggsstöd (1 par = 2 styck)	Ställfot (1 par = 2 styck)	Gångjärn (1 par = 2 styck)	perfo verktygstavlor	Vågrätt
Mått B x D x H [mm]	43 x 43 x 1845	35 x 300 x 275	0 x 0 x 0	991 x 13 x 457	991 x 19 x 457
<b>Artikel-nr</b>	<b>08003189.16</b>	<b>08010068.16</b>	<b>88501018</b>	<b>14025117.19</b>	<b>14025139.19</b>

## perfo återvinningsstation



- Återvinningsstation för enkel källsortering av företagets avfall
- Etikettsats, 7 st.
- Färg: ljusgrå (RAL 7035)

Utförande	Återvinningsstation
Mått B x D x H [mm]	350 x 340 x 990
<b>Artikel-nr</b>	<b>14030198.16</b>

.11

.16

.24

.19

**Topp, botten och front:** mer info på sida 21

RAL 5010 – gentianablå   RAL 7035 – ljusgrå   RAL 3004 – purpurrod   RAL 7016 – antracitgrå



[www.bott.se](http://www.bott.se)